

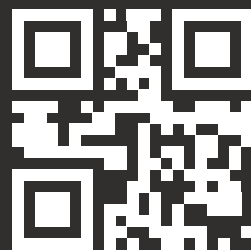









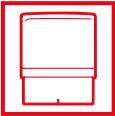

The Spirit of Innovation

COLOP[®]
MARKING SOLUTIONS

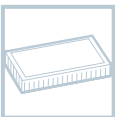

www.colop.com

	Printer Line Standard, Printer Compact Line 6-7	6-7
	Printer Line obdélníková, podlouhlá, trojúhelníková, čtvercová, kulatá, oválná .. 8-12	8-12
	Printer Line Dater obdélníková, čtvercová, trojúhelníková, oválná, kulatá .. 13-16	13-16
	Printer S 200, Printer Mini Line 17-19	17-19
	Razítka s hotovým textem, Printer Line Doplnky 20	20
	Expert Line 22-25	22-25
	Classic Line 26-29	26-29
	Office Line 30	30
	Pocket Stamp, Pocket Stamp Plus 32-33	32-33
	Stamp Mouse 34	34
	Stamp Writer, Pen Stamp Alu Magnet Touch 35	35
	Razítka k vlastnímu sestavení textu 37-40	37-40
	Green Line 42-44	42-44
	Microban® Stamps 46-47	46-47
	Náhradní polštářky 49-50	49-50
	Pásková razítka, Speciální znaky 52-54	52-54
	Pásková datumová razítka s deskou 55-56	55-56
	Numrex 57	57
	MICRO razítkové podušky, Razítkové barvy 59-60	59-60
	Reliéfní kleště 62	62
	Materiály pro výrobu textových desek 63	63

O nás

The Spirit of Innovation



Globální hráč. COLOP je jeden z předních světových výrobců moderních razítek s více než 400 zaměstnanci po celém světě, pravidelně dodává do 120 exportních trhů a exportní podíl činí více než 98 %. Nedílnou součástí podnikové filozofie COLOP je nepřetržitý růst. Také do budoucna je počítáno s roustoucí celosvětovou poptávkou po razítkách evropské výroby s nejvyšší kvalitou. Z tohoto důvodu bylo provedeno masivní rozšíření výrobních kapacit nejprve v hlavním závodě ve Welsu v Rakousku, stejně jako i v druhém výrobním místě v České republice.



Inovace & Design. COLOP se od svého založení před více než 35 lety zavázal k výrobním inovacím v oboru moderních značících výrobků, především razítkům. Již v roce 2008 přednesla společnost ve světě razítek téma „Green Stamps“, tedy razítka, která budou zhotovena převážně z recyklovatelných nebo obnovitelných surovin. Další významná novinka představuje razítko s antibakteriální ochranou. V neposlední řadě byla díky řadě Printer umožněna personalizace razítek a vznikl tak nový trend.



Marking Solutions. Produktový sortiment zahrnuje široký výběr z razítek pro různé oblasti využití. Přes kancelářské ke kapesním razítkům, od textových až po datumová a od pravoúhlých až po kulatá razítka. Dodatečně COLOP nabízí všechny nezbytné produkty a systémy, které zaručí kvalitativní hodnotný otisk razítka. Řešení E-Business pro vytvoření textových desek nebo online-prodej razítek, jakož i Software Tools pro personalizaci image kartiček vytváří kompletní servis COLOPu.



Kvalita & management ochrany životního prostředí. Již několik let je systém COLOP managementu ochrany životního prostředí certifikován dle ISO normy 14001. Tím je zaručeno, že všechny procesy jsou optimalizovány podle ekologických hledisek. Vysoké EU požadavky i regionální povinnosti jsou přesahovány nadprůměrným dobrovolným příspěvkem ochrany životního prostředí. Již od roku 2001 je COLOP certifikován dle ISO 9001. Tato certifikace je základem pro kontinuální zlepšování procesu podnikového interního systému managementu kvality.



High-tech výroba. COLOP sází při výrobě svých produktů na modernizaci a efektivnost se zvláštním ohledem na potřebný zdroj energie. Plně automatizovaná výroba a vytvoření klíčových produktových řad, plynulá modernizace a obnova strojového parku, jakož i neustálé optimalizace procesů zajišťují vysokou kvalitu produktů při současné energeticky efektivní produkci.



Printer Line

Rozsáhlý sortiment samobarvících razítek

Produktová řada Printer Line nabízí kompletní výběr velikostí od malých a praktických až po velká a velkorysá razítka - nejširší sortiment formátů od kulatých až po oválné a dokonce i trojúhelníkové.



Vyrobeno z vysoce kvalitních materiálů pro spolehlivé, pravidelné a pohodlné použití



Různé modely jsou k dodání také v provedení datových nebo číslovacích razítek

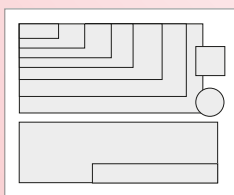

Téměř všechny běžné velikosti jsou k dispozici - od velmi malých až po extra velké otisky

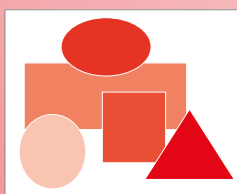

K dispozici ve všech rozměrech od obdélníkového po trojúhelníkový, stejně tak od kulatého po oválný a další. Pro nápadné a neobvyklé otisky

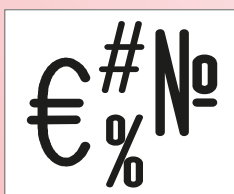

Pásky s jednotlivými znaky vhodnými pro různé modely



COLOP Printer

Jedinečné jako Vy

Četné patentované inovace a fascinující technické detaily garantují jednoduché a precizní razítkování

Protiskuzová technologie



Lehce odnímatelné image okénko

vylepšené a se stávajícími typy kompatibilní

razítkové polštářky

- přímé vložení polštářku
- funkce západky
- nová ochranná lišta (patent pending)



Inovativní koncept rámečku (Patent pending)

- perfektní manipulace
- vysoce kvalitní provedení
- bezchybný hladký chod
- příjemný zvuk

Až o 10% menší objem



Extra rychlá montáž

- stojí perfektně na hlavě
- odstraněná ochranná fólie
- raster pro rychlou pozici (patent pending)
- TOP označení



Transparentní spodní díl pro perfektní pozici otisku

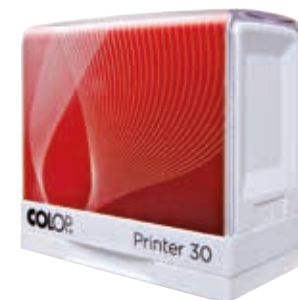

Krytka

ochranná funkce a pro použití na cestách

Jedinečná optimalizace skladových zásob

- nový koncept: 2 výrobky → 8 variant a 6 barev náhradních polštářků = **12 skladových položek**
- místo od: 8 výrobků → 8 variant a 6 barev náhradních polštářků = **48 skladových položek**



Neomezená personalizace

Pro Vaše individuální razítka

XXL image okénko pro vynikající personalizaci (patent pending)

Prostor pro umístění vlastního loga - kontakt na výrobce textové desky je stále v paměti zákazníka

Marketingové možnosti - přináší značku obchodníka až ke koncovému zákazníkovi

Možnosti provedení pro firmy a instituce reprezentuje firemní korporátní design

Personalizace pro privátní účely činí razítko jedinečným pro uživatele



ImageCard™ archy

Colop nabízí perforované archy ImageCard.

Po vytištění můžete ImageCards jednoduše odtrhnout a vložit do razítek.



ImageCard Designer

software pro sofistikovanou online personalizaci:



6 | PRINTER LINE Standard



Petr Kalous
Luční 23
357 03 Svatava

10 x 27 mm

Printer 10

Otisk - rozměr	10 x 27 mm
Barva rámečku	
Doporučený počet řádek	3
Balení	
Polštářek	E/10
Volitelné: krytka	
Volitelné: Microban® přívěsek ke klíčům	



Mirka Maršálková
Atletická 632
360 01 Karlovy Vary

14 x 38 mm

Printer 20

Otisk - rozměr	14 x 38 mm
Barva rámečku	
Doporučený počet řádek	4
Balení	
Polštářek	E/20
Volitelné: krytka	
Volitelné: Green Line Microban	



Restaurace U JELENA
Marek Hrdlička
353 01 Mariánské Lázně
tel. 354 685 648
e-mail: restaurace.jelen@iol.cz

18 x 47 mm

Printer 30

Otisk - rozměr	18 x 47 mm
Barva rámečku	
Doporučený počet řádek	5
Balení	
Polštářek	E/30
Volitelné: krytka	
Volitelné: Green Line Microban	



Zakázkové krejčovství
YOUNG STYLE
Jarní 356, 685 43 Počernice
tel. 368 562 489

23 x 59 mm

Printer 40

Otisk - rozměr	23 x 59 mm
Barva rámečku	
Doporučený počet řádek	6
Balení	
Polštářek	E/40
Volitelné: krytka	
Volitelné: Green Line Microban	



Cestovní kancelář
Evropa
Jesenická 86
468 21 Kralovice
tel. 604 567 890

30 x 69 mm

Printer 50

Otisk - rozměr	30 x 69 mm
Barva rámečku	
Doporučený počet řádek	7
Balení	
Polštářek	E/50
Volitelné: Green Line Microban	



Provedena povolená přestavba vozidla a montáž a provedení zařízení pro pohon vozidla propanbutanem typu AGC 02.04. Je shodná s typem, jehož technická způsobilost byla schválena MD ČR č. 1777 z 21.10. 1996 a rozhodnutím MD ČR č.j. 23328/96-222 ze dne 21.10. 1996. Změna údajů technického průkazu vozidla je uvedena v jeho příloze.

37 x 76 mm

Printer 60

Otisk - rozměr	37 x 76 mm
Barva rámečku	
Doporučený počet řádek	8
Balení	
Polštářek	E/60
Volitelné: Microban	



Petr Kalous
Luční 23
357 03 Svatava

10 x 27 mm

Printer C 10	
Otisk - rozměr	10 x 27 mm
Držák - barva	
Doporučený počet řádek	3
Balení	
Polštářek	E/10
Volitelné: krytka	



Mirka Maršálková
Atletická 632
360 01 Karlovy Vary

14 x 38 mm

Printer C 20	
Otisk - rozměr	14 x 38 mm
Držák - barva	
Doporučený počet řádek	4
Balení	
Polštářek	E/20
Volitelné: krytka	



Restaurace U JELENA
Marek Hrdlička
353 01 Mariánské Lázně
tel. 354 685 648
e-mail: restaurace.jelen@iol.cz

18 x 47 mm

Printer C 30	
Otisk - rozměr	18 x 47 mm
Držák - barva	
Doporučený počet řádek	5
Balení	
Polštářek	E/30
Volitelné: krytka	



Zakázkové krejčovství
YOUNG STYLE
Jarní 356, 685 43 Počernice
tel. 368 562 489

23 x 59 mm

Printer C 40	
Otisk - rozměr	23 x 59 mm
Držák - barva	
Doporučený počet řádek	6
Balení	
Polštářek	E/40
Volitelné: krytka	



Cestovní kancelář
Evropa
Jesenická 86
468 21 Kralovice
tel. 604 567 890

30 x 69 mm

Printer C 50	
Otisk - rozměr	30 x 69 mm
Držák - barva	
Doporučený počet řádek	7
Balení	
Polštářek	E/50



Provedena povolená přestavba vozidla a montáž a provedení zařízení pro pohon vozidla propanbutanem typu AGC 02.04. Je shodná s typem, jehož technická způsobilost byla schválena MD ČR č. 1777 z 21.10. 1996 a rozhodnutím MD ČR č.j. 23328/96-222 ze dne 21.10. 1996. Změna údajů technického průkazu vozidla je uvedena v jeho příloze.

37 x 76 mm

Printer C 60	
Otisk - rozměr	37 x 76 mm
Držák - barva	
Doporučený počet řádek	8
Balení	
Polštářek	E/60

8 | PRINTER LINE obdélníková



*Kostel
Svatého Jakuba*

Nedělní bohoslužby
7.00, 9.00 a 11.00 hod.

20 x 30 mm

Printer 52

Otisk - rozměr	20 x 30 mm
Držák - barva	
Doporučený počet řádek	5
Balení	
Polštářek	E/52



OBCHOD
LEASING
FINANCE

OLFIN
S. R. O.

460 01 LIBEREC

24 x 45 mm

Printer S 200

Otisk - rozměr	24 x 45 mm
Držák - barva	
Doporučený počet řádek	6
Balení	
Polštářek	E/200



Firma KRAŠ
instalatérské práce
Mánesova 1698
356 05 SOKOLOV
tel. 352 698 745

30 x 45 mm

Printer 53

Otisk - rozměr	30 x 45 mm
Držák - barva	
Doporučený počet řádek	7
Balení	
Polštářek	E/53



Raiffeisen bank a.s.
Kolářova 9, 126 01 Praha 4
pobočka Mariánské Lázně
Novotného 65
365 17 Mariánské Lázně

30 x 50 mm

Printer 35

Otisk - rozměr	30 x 50 mm
Držák - barva	
Doporučený počet řádek	7
Balení	
Polštářek	E/35



Veterinární klinika
MVDr. Petr Vodička
Zeyerova 168/2
353 01 Mariánské Lázně
Po-Pá 8-10, 15-19 hod.
tel. +420 354 620 892
fax +420 354 620 300

33 x 56 mm

Printer 38

Otisk - rozměr	33 x 56 mm
Držák - barva	
Doporučený počet řádek	7
Balení	
Polštářek	E/38



Cestovní kancelář
HOLIDAY TOUR
360 05 Karlovy Vary



40 x 50 mm

Printer 54

Otisk - rozměr	40 x 50 mm
Držák - barva	
Doporučený počet řádek	8
Balení	
Polštářek	E/54



AUTOBUSOVÁ DOPRAVA
přeprava osob lůžkovým autobusem
 Karel Březina
 Písková 3658/84
 Mladá Boleslav
 tel.: 369 875 658
www.autobusybrezina.cz

40 x 60 mm

Printer 55	
Otisk - rozměr	40 x 60 mm
Držák - barva	
Doporučený počet řádek	8
Balení	
Polštářek	E/55



KONTROLA
 Andrej Klinko
 6 x 15 mm

6 x 15 mm

Printer 05	
Otisk - rozměr	6 x 15 mm
Držák - barva	
Doporučený počet řádek	2
Balení	
Polštářek	E/05



Ing. JAROSLAV MATĚJOVSKÝ
 vedoucí pobočky

10 x 69 mm

Printer 15	
Otisk - rozměr	10 x 69 mm
Držák - barva	
Doporučený počet řádek	3
Balení	
Polštářek	E/15



MUDR. EVA PAZRÁLOVÁ

15 x 75 mm

Printer 25	
Otisk - rozměr	15 x 75 mm
Držák - barva	
Doporučený počet řádek	4
Balení	
Polštářek	E/25



K O R E K T U R A

schváleno do tisku upravit a opět předat ke korektuře

Za neoznačené chyby neneseme žádnou zodpovědnost a nemohou být reklamovány.

_____ datum _____ podpis

25 x 82 mm

Printer 45	
Otisk - rozměr	25 x 82 mm
Držák - barva	
Doporučený počet řádek	6
Balení	
Polštářek	E/45



A
TEAM
 Autobazar Pepino
 • 357 04 Prachatice •

45 x 45 x 45 mm

Printer T 45	
Otisk - rozměr	45 x 45 x 45 mm
Držák - barva	
Doporučený počet řádek	6
Balení	
Polštářek	E/T 45

10 | PRINTER LINE čtvercová



12 x 12 mm

Printer Q 12

Otisk - rozměr	12 x 12 mm
Držák - barva	
Doporučený počet řádek	3
Balení	
Polštářek	E/Q 12
Volitelné: přívěsek ke klíčům	



17 x 17 mm

Printer Q 17

Otisk - rozměr	17 x 17 mm
Držák - barva	
Doporučený počet řádek	4
Balení	
Polštářek	E/Q 17



20 x 20 mm

Printer Q 20

Otisk - rozměr	20 x 20 mm
Držák - barva	
Doporučený počet řádek	5
Balení	
Polštářek	E/Q 20



24 x 24 mm

Printer Q 24

Otisk - rozměr	24 x 24 mm
Držák - barva	
Doporučený počet řádek	6
Balení	
Polštářek	E/Q 24



31 x 31 mm

Printer Q 30

Otisk - rozměr	31 x 31 mm
Držák - barva	
Doporučený počet řádek	7
Balení	
Polštářek	E/Q 30



Určeno pro:

- mzdové oddělení
- provozní oddělení
- personální oddělení
- odbyt

43 x 43 mm

Printer Q 43

Otisk - rozměr	43 x 43 mm
Držák - barva	
Doporučený počet řádek	10
Balení	
Polštářek	E/Q 43



Ø 12 mm

Printer R 12

Otisk - rozměr	Ø 12 mm
Držák - barva	
Doporučený počet řádek	2
Balení	
Polštářek	E/R 12
Volitelné: přívěsek ke klíčům	



Ø 17 mm

Printer R 17

Otisk - rozměr	Ø 17 mm
Držák - barva	
Doporučený počet řádek	3
Balení	
Polštářek	E/R 17
Volitelné: přívěsek ke klíčům	



Ø 24 mm

Printer R 24

Otisk - rozměr	Ø 24 mm
Držák - barva	
Doporučený počet řádek	4
Balení	
Polštářek	E/R 24



Ø 30 mm

Printer R 30

Otisk - rozměr	Ø 30 mm
Držák - barva	
Doporučený počet řádek	5
Balení	
Polštářek	E/R 30
Volitelné: Polštářek (dvoubarevný)	E/R 30/2



Ø 40 mm

Printer R 40

Otisk - rozměr	Ø 40 mm
Držák - barva	
Doporučený počet řádek	7
Balení	
Polštářek	E/R 40
Volitelné: Polštářek (dvoubarevný)	E/R 40/2

12 | PRINTER LINE kulatá | oválná



Ø 45 mm

Printer R 45

Otisk - rozměr	Ø 45 mm
Držák - barva	
Doporučený počet řádek	9
Balení	
Polštářek	E/R 45



Ø 50 mm

Printer R 50

Otisk - rozměr	Ø 50 mm
Držák - barva	
Doporučený počet řádek	9
Balení	
Polštářek	E/R 50
Volitelné: Polštářek (dvoubarevný)	E/R 50/2



28 x 44 mm

Printer Oval 44

Otisk - rozměr	28 x 44 mm
Držák - barva	
Doporučený počet řádek	5
Balení	
Polštářek	E/Oval 44

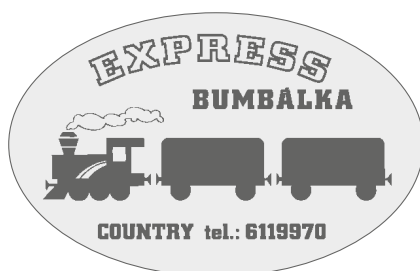

35 x 55 mm

Printer Oval 55

Otisk - rozměr	35 x 55 mm
Držák - barva	
Doporučený počet řádek	6
Balení	
Polštářek	E/Oval 55



20 x 30 mm

Printer 52-Dater

Otisk - rozměr	20 x 30 mm
Držák - barva	
Datum - výška	3 mm
Doporučený počet řádek	3*
Balení	
Polštářek	E/52

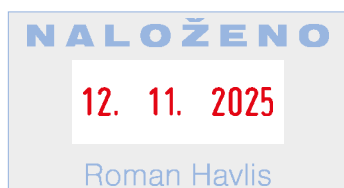

24 x 45 mm

Printer S 260

Otisk - rozměr	24 x 45 mm
Držák - barva	
Datum - výška	4 mm
Doporučený počet řádek	3*
Balení	
Polštářek	E/200
Volitelné: Polštářek (dvoubarevný)	E/200/2
Volitelné: Green Line	



30 x 45 mm

Printer 53-Dater

Otisk - rozměr	30 x 45 mm
Držák - barva	
Datum - výška	3 mm
Doporučený počet řádek	5*
Balení	
Polštářek	E/53
Volitelné: Polštářek (dvoubarevný)	E/53/2

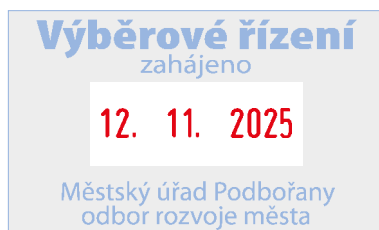

30 x 50 mm

Printer 35-Dater

Otisk - rozměr	30 x 50 mm
Držák - barva	
Datum - výška	4 mm
Doporučený počet řádek	5*
Balení	
Polštářek	E/35
Volitelné: Polštářek (dvoubarevný)	E/35/2



33 x 56 mm

Printer 38-Dater

Otisk - rozměr	33 x 56 mm
Držák - barva	
Datum - výška	4 mm
Doporučený počet řádek	5*
Balení	
Polštářek	E/38
Volitelné: Polštářek (dvoubarevný)	E/38/2

* obsahuje řádek pro datum

14 | PRINTER LINE DATER obdélníková



40 x 50 mm

Printer 54-Dater

Otisk - rozměr	40 x 50 mm
Držák - barva	
Datum - výška	4 mm
Doporučený počet řádek	7 *
Balení	
Polštářek	E/54
Volitelné: Polštářek (dvoubarevný)	E/54/2



40 x 60 mm

Printer 55-Dater

Otisk - rozměr	40 x 60 mm
Držák - barva	
Datum - výška	4 mm
Doporučený počet řádek	7 *
Balení	
Polštářek	E/55
Volitelné: Polštářek (dvoubarevný)	E/55/2

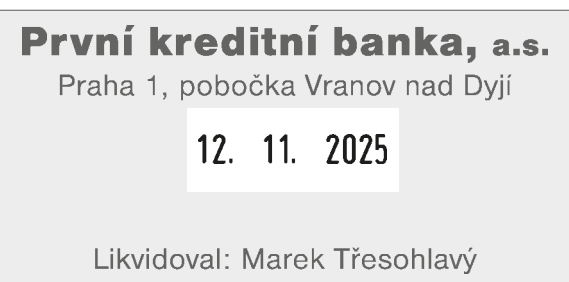

37 x 76 mm

Printer 60-Dater M

Otisk - rozměr	37 x 76 mm
Držák - barva	
Datum - výška	4 mm
Doporučený počet řádek	7 *
Balení	
Polštářek	E/60

Printer 60 DD Printer 60 L Printer 60 R



37 x 76 mm

Printer 60-Dater Dvoudatum**Printer 60-Dater L/R**

Otisk - rozměr	37 x 76 mm
Držák - barva	
Datum - výška	3 mm
Doporučený počet řádek	7 *
Balení	
Polštářek	E/60

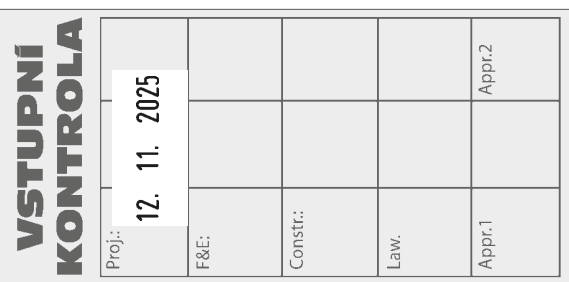

76 x 37 mm

Printer 60-Dater H

Otisk - rozměr	76 x 37 mm
Držák - barva	
Datum - výška	3 mm
Doporučený počet řádek	16 *
Balení	
Polštářek	E/60

* obsahuje řádek pro datum



24 x 24 mm

Printer Q 24-Dater

Otisk - rozměr	24 x 24 mm
Držák - barva	
Datum - výška	2 mm
Doporučený počet řádek	5 *
Balení	
Polštářek	E/Q 24



31 x 31 mm

Printer Q 30-Dater

Otisk - rozměr	31 x 31 mm
Držák - barva	
Datum - výška	3 mm
Doporučený počet řádek	5 *
Balení	
Polštářek	E/Q 30

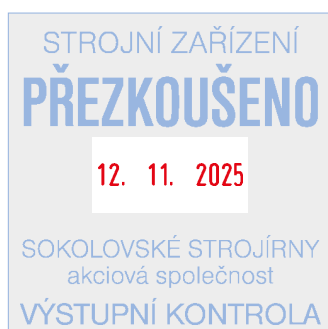

43 x 43 mm

Printer Q 43-Dater

Otisk - rozměr	43 x 43 mm
Držák - barva	
Datum - výška	3 mm
Doporučený počet řádek	9 *
Balení	
Polštářek	E/Q 43
Volitelné: Polštářek (dvoubarevný)	E/Q 43/2

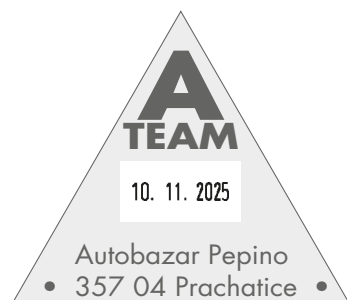

45 x 45 x 45 mm

Printer T 45-Dater

Otisk - rozměr	45 x 45 x 45 mm
Držák - barva	
Datum - výška	2 mm
Doporučený počet řádek	5 *
Balení	
Polštářek	E/T 45



35 x 55 mm

Printer Oval 55-Dater

Otisk - rozměr	35 x 55 mm
Držák - barva	
Datum - výška	3 mm
Doporučený počet řádek	5 *
Balení	
Polštářek	E/Oval 55

16 | PRINTER LINE DATER kulatá



Ø 24 mm

Printer R 24-Dater

Otisk - rozměr	Ø 24 mm
Držák - barva	
Datum - výška	2 mm
Doporučený počet řádek	2 *
Balení	
Polštářek	E/R 24



Ø 30 mm

Printer R 30-Dater

Otisk - rozměr	Ø 30 mm
Držák - barva	
Datum - výška	3 mm
Doporučený počet řádek	4 *
Balení	
Polštářek	E/R 30

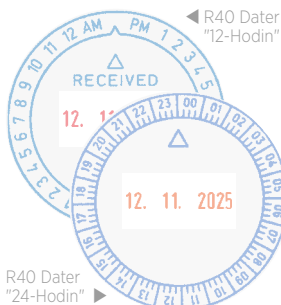

Ø 40 mm

R40 Dater
"24-Hodin" ▶

Printer R 40-Dater

Otisk - rozměr	Ø 40 mm
Držák - barva	
Datum - výška	3 mm
Doporučený počet řádek	6 *
Balení	
Polštářek	E/R 40
Volitelné: Polštářek (dvoubarevný)	E/R 40/1 DATER/2



Ø 45 mm

Printer R 45-Dater

Otisk - rozměr	Ø 45 mm
Držák - barva	
Datum - výška	3 mm
Doporučený počet řádek	8 *
Balení	
Polštářek	E/R 45
Volitelné: Polštářek (dvoubarevný)	E/R 45 DATER/2



Ø 50 mm

Printer R 50-Dater

Otisk - rozměr	Ø 50 mm
Držák - barva	
Datum - výška	4 mm
Doporučený počet řádek	8 *
Balení	
Polštářek	E/R 50
Volitelné: Polštářek (dvoubarevný)	E/R 50 DATER/2

* obsahuje řádek pro datum



12. 11. 2025

Printer S 220	
Držák - barva	
Datum - výška	4 mm
Balení	
Polštářek	E/200
Volitelné: Green Line	



1 2 3 4 5 6

Printer S 226	
Držák - barva	
Čísla - výška	4 mm
Balení	
Polštářek	E/200
Volitelné: Green Line S 226 Speciální znaky	



ZAPLACENO
12. 11. 2025

24 x 45 mm

L1

L2 DOŠLO
12. 11. 2025

L3 VYŘÍZENO
12. 11. 2025

Printer S 260/L	
Otisk - rozměr	24 x 45 mm
Držák - barva	
Datum - výška	4 mm
Balení	
Polštářek	E/200
Volitelné: Polštářek (dvoubarevný)	E/200/2
Volitelné: Green Line	



OBCHOD
LEASING
FINANCE
OLFIN
S. R. O.
460 01 LIBEREC

24 x 45 mm

Printer S 200	
Otisk - rozměr	24 x 45 mm
Držák - barva	
Doporučený počet řádek	6
Balení	
Polštářek	E/200



KOMERČNÍ BANKA a.s.
1 2 3 4 5 6
schválil:

24 x 45 mm

Printer S 226/P	
Otisk - rozměr	24 x 45 mm
Držák - barva	
Čísla - výška	4 mm
Doporučený počet řádek	3 *
Balení	
Polštářek	E/200
Volitelné: Polštářek (dvoubarevný)	E/200/2
Volitelné: Speciální znaky	



NALOŽENO
12. 11. 2025
Roman Havlis

24 x 45 mm

Printer S 260	
Otisk - rozměr	24 x 45 mm
Držák - barva	
Datum - výška	4 mm
Doporučený počet řádek	3 *
Balení	
Polštářek	E/200
Volitelné: Polštářek (dvoubarevný)	E/200/2
Volitelné: Green Line	

18 | PRINTER LINE Printer Mini Line



12. 11. 2025

Mini-Dater S 120

Datum - výška	4 mm
Balení	
Polštářek	E/10



12. 11. 25

Mini-Dater S 120 SD

Datum - výška	4 mm
Balení	
Polštářek	E/10



1 2 3 4 5 6

Mini-Folio S 126

Čísla - výška	4 mm
Balení	
Polštářek	E/10



12. 11. 2025 - 21. 11. 2025

Mini-Dater S 120/DD

Datum - výška	4 mm
Balení	
Polštářek	E/12



1 2 3 4 5 6 7 8 9 0 1 2 3

Mini-Folio S 120/13

Čísla - výška	4 mm
Balení	
Polštářek	E/12

**DOPORUČENĚ 12. 11. 2025**

ZAPLACENO	K O P I E
NEJSME PLÁTCI DPH	VYŘÍZENO
ODESLÁNO:	ORIGINAL
DOŠLO DNE:	DOPORUČENĚ
DOBÍRKA	DAŇOVÝ DOKLAD
STORNO	ZAÚČTOVÁNO

Mini-Info-Dater S 120/WD

Datum / Text - výška	4 mm
Balení	
Polštářek	E/12
Volitelné: Polštářek (dvoubarevný)	E/12/2



ZAPLACENO

12. 11. 2025

S160/L1

D O Š L O

12. 11. 2025

S160/L2

VYŘÍZENO

12. 11. 2025

S160/L3

e-m@iled

12. 11. 2025

S160/L4

Mini-Dater S 160/L

Datum - výška	4 mm
Balení	
Polštářek	E/10
Volitelné: Polštářek (dvoubarevný)	E/10/2



zaúčtoval
ALOIS ZEMEK

12. 11. 2025

10 x 25 mm

Mini-Dater S 120/P

Otisk - rozměr	10 x 25 mm
Datum - výška	4 mm
Doporučený počet řádek	2
Balení	
Polštářek	E/12
Volitelné: Polštářek (dvoubarevný)	E/12/2



5 x 25 mm

PATRIK DONUTIL
EXPORT - IMPORT

12. 11. 2025

Mini-Dater S 160

Otisk - rozměr	5 x 25 mm
Datum - výška	4 mm
Doporučený počet řádek	3 *
Balení	
Polštářek	E/10
Volitelné: Polštářek (dvoubarevný)	E/10/2



3,5 x 49 mm

Prosíme nezapomeňte na naši dovolenou:

12. 11. 2025 - 21. 11. 2025

Mini-Dater S 160/DD

Otisk - rozměr	3,5 x 49 mm
Datum - výška	4 mm
Doporučený počet řádek	2 *
Balení	
Polštářek	E/12



Václav Pláteník - technický ředitel

8 x 52 mm

Mini-Print S 110

Otisk - rozměr	8 x 52 mm
Doporučený počet řádek	2
Balení	
Polštářek	E/12

* obsahuje řádek pro datum



DOPORUČENĚ

KOPIE

DOŠLO DNE

ZAPLACENO

ZAÚČTOVÁNO

14 x 38 mm

Printer 20/L

Otisk - rozměr	14 x 38 mm
Barva	
Balení	
Polštářek	E/20



PROTECTED PROTECTED PROTECTED PROTEC
 TECTED PROTECTED PROTECTED PROTECTE
 PROTECTED PROTECTED PROTECTED PROTECTE
 PROTECTED PROTECTED PROTECTED PROTECTE
 PROTECTED PROTECTED PROTECTED PROTECTE
 PROTECTED PROTECTED PROTECTED PROTECTE
 PROTECTED PROTECTED PROTECTED PROTECTE
 PROTECTED PROTECTED PROTECTED PROTECTE

18 x 47 mm

Printer 30 Incognito

Otisk - rozměr	18 x 47 mm
Barva	
Balení	
Polštářek	E/30



Ø 22 mm zlatá hvězda



kouzelná hůlka



palec nahoru



modrá hvězda

Motivational Stamp

Otisk - rozměr	Ø 22 mm
Barva strojku pro zlatou hvězdu, palec nahoru	
Barva strojku pro kouzelnou hůlku, modrou hvězdu	
Balení	

Další návrhy s funkcí "Augmented Reality" jsou k dispozici.

Printer Line Doplnky



ImageCard Sheet A5

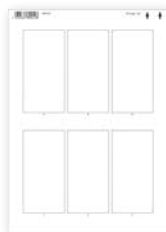

ImageCard Sheet A4 Printer 20

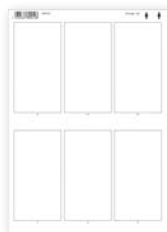

ImageCard Sheet A4 Printer 30

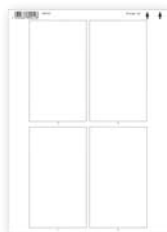

ImageCard Sheet A4 Printer 40

ImageCard™ Sheet A5

Printer 20 + Printer 30 + Printer 40	100 listů/1 balení
---	--------------------

ImageCard Sheet A4

Printer 20	50 listů/1 balení
Printer 30	50 listů/1 balení
Printer 40	50 listů/1 balení

Heavy Duty

Extrémně spolehlivá značící zařízení

Široký sortiment pro každé použití: od robustní řady Classic Line a Expert Line pro náročné každodenní použití až po lehké stativy řady Office Line.



Expert Line: ocel zaručuje kvalitu a stabilitu - minimální obsah čisté oceli 80%



Indexové okénko pro znázornění otisku nabízí prostor pro další osobní údaje



Jednoduchá výměna polštářků



Zakrytí pásek umožňuje čistou manipulaci

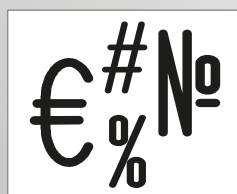

Pásky s jednotlivými znaky vhodnými pro různé modely



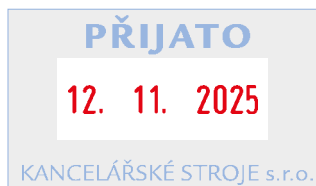

24 x 41 mm

3160	
Otisk - rozměr	24 x 41 mm
Datum - výška	4 mm
Doporučený počet řádek	3 *
Balení	
Polštářek	E/2100
Volitelné: Polštářek (dvoubarevný)	E/2100/2



30 x 45 mm

3360	
Otisk - rozměr	30 x 45 mm
Datum - výška	4 mm
Doporučený počet řádek	5 *
Balení	
Polštářek	E/2300
Volitelné: Polštářek (dvoubarevný)	E/2300/2

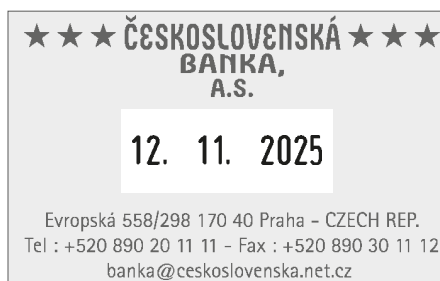

37 x 58 mm

3660	
Otisk - rozměr	37 x 58 mm
Datum - výška	4 mm
Doporučený počet řádek	7 *
Balení	
Polštářek	E/2600
Volitelné: Polštářek (dvoubarevný)	E/2600/2

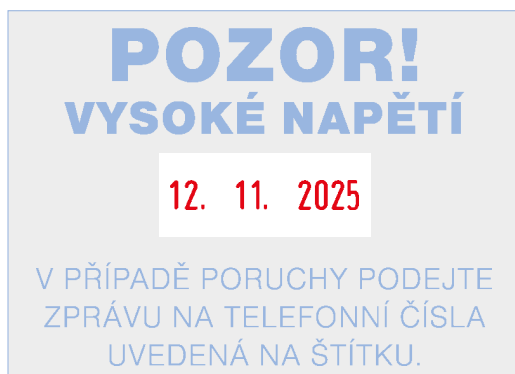

49 x 68 mm

3860	
Otisk - rozměr	49 x 68 mm
Datum - výška	4 mm
Doporučený počet řádek	9 *
Balení	
Polštářek	E/2800
Volitelné: Polštářek (dvoubarevný)	E/2800/2





* obsahuje řádek pro datum



OBCHOD S TABÁKEM
BRONKO KULIČKA & PAVEL PÍPOVIČ
Odborů 390
120 00 Praha - CZECH REP.
Tel : +520 398 66 77 60
Fax : +520 398 66 77 50

24 x 41 mm

3100





Otisk - rozměr	24 x 41 mm
Doporučený počet řádek	6
Balení	   
Polštářek	 E/2100





**COMMERCE
SERVICE**
Roosewelta 2130, 436 01 Litvínov

30 x 45 mm

3300





Otisk - rozměr	30 x 45 mm
Doporučený počet řádek	7
Balení	   
Polštářek	 E/2300



FOKINA BOHEMIA
(1) **s.r.o.**
Bor č.p. 53 • 362 61 Sadov
tel./fax: 0164/612 780
IČO: 182 25 748 • DIČ: 128-182 25 748

27 x 58 mm

3400





Otisk - rozměr	27 x 58 mm
Doporučený počet řádek	6
Balení	   
Polštářek	 E/3400



**BABY
STUDIO**
IVANA ŘÍHOVÁ
Náměstí míru 375, Litvínov
TEL.: 035/57643

37 x 58 mm

3600





Otisk - rozměr	37 x 58 mm
Doporučený počet řádek	8
Balení	   
Polštářek	 E/2600



Cestovní kancelář
Evropa
Jesenická 86
468 21 Kralovice
tel. 604 567 890

34 x 79 mm

3700

Otisk - rozměr	34 x 79 mm
Doporučený počet řádek	7
Balení	   
Polštářek	 E/3700



Ø 40 mm

R 3040-Dater Microban

Otisk - rozměr	Ø 40 mm
Datum - výška	4 mm
Doporučený počet řádek	7
Balení	
Polštářek	E/R 2040
Volitelné: Polštářek (dvoubarevný)	E/R 2040/2



Ø 40 mm

R 3040 Microban

Otisk - rozměr	Ø 40 mm
Doporučený počet řádek	7
Balení	
Polštářek	E/R 2040
Volitelné: Polštářek (dvoubarevný)	E/R 2040/2



Fakturační kontrola PDP-1

Dodací list:.....
 Fakturace:.....
 Z účtárny:.....
 Do účtárny:.....

49 x 68 mm

3800 Microban

Otisk - rozměr	49 x 68 mm
Doporučený počet řádek	10
Balení	
Polštářek	E/2800



AUTOBUSOVÁ DOPRAVA

převážka osob lůžkovým autobusem
 Karel Březina

Písková 3658/84
 353 01 Mariánské Lázně
 Tel: +420 354 620 892, Fax: 420 354 620 300
 E-Mail: office@autobusova-doprava.cz
 Homepage: www.autobusova-doprava.cz

Podpis

55 x 106 mm

3900 Microban

Otisk - rozměr	55 x 106 mm
Doporučený počet řádek	12
Balení	
Polštářek	E/3900

* obsahuje řádek pro datum

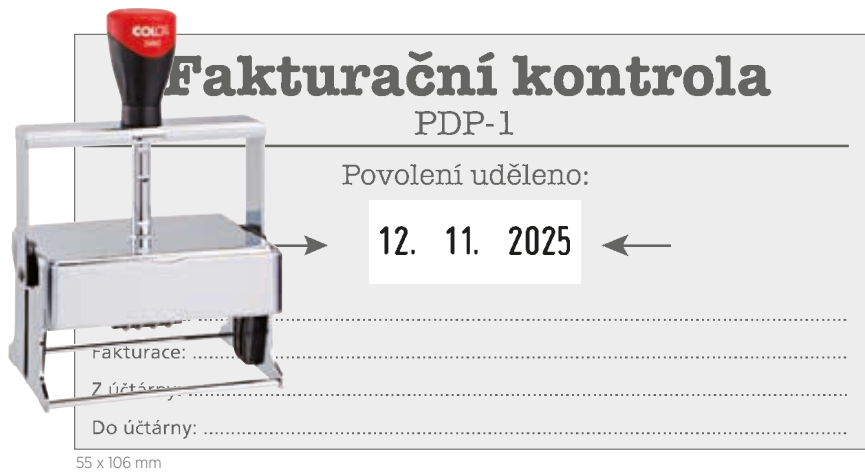

3960 Microban	
Otisk - rozměr	55 x 106 mm
Datum - výška	4 mm
Doporučený počet řádek	11 *
Balení	
Polštářek	E/3900
Volitelné: Polštářek (dvoubarevný)	E/3900/2

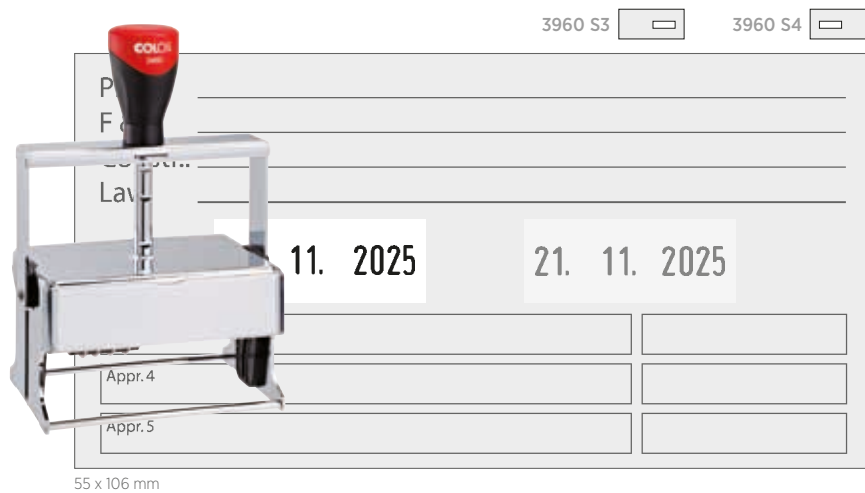

3960 S3 / S4 Microban	
Otisk - rozměr	55 x 106 mm
Datum - výška	4 mm
Doporučený počet řádek	11 *
Balení	
Polštářek	E/3900



3960 Dvoudatum Microban	
Otisk - rozměr	55 x 106 mm
Datum - výška	4 mm
Doporučený počet řádek	11 *
Balení	
Polštářek	E/3900



24 x 41 mm

2160	
Otisk - rozměr	24 x 41 mm
Datum - výška	4 mm
Doporučený počet řádek	3 *
Balení	
Polštářek	E/2100
Volitelné: Polštářek (dvoubarevný)	E/2100/2



30 x 45 mm

2360	
Otisk - rozměr	30 x 45 mm
Datum - výška	4 mm
Doporučený počet řádek	5 *
Balení	
Polštářek	E/2300
Volitelné: Polštářek (dvoubarevný)	E/2300/2
Volitelné: Green Line Microban®	



27 x 58 mm

2460	
Otisk - rozměr	27 x 58 mm
Datum - výška	4 mm
Doporučený počet řádek	5 *
Balení	
Polštářek	E/2600
Volitelné: Polštářek (dvoubarevný)	E/2600/2

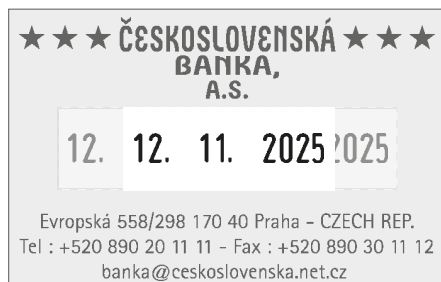

37 x 58 mm

2660/S3

2660

2660/S4

2660	
Otisk - rozměr	37 x 58 mm
Datum - výška	4 mm
Doporučený počet řádek	7 *
Balení	
Polštářek	E/2600
Volitelné: Polštářek (dvoubarevný)	E/2600/2
Volitelné: Green Line Microban®	

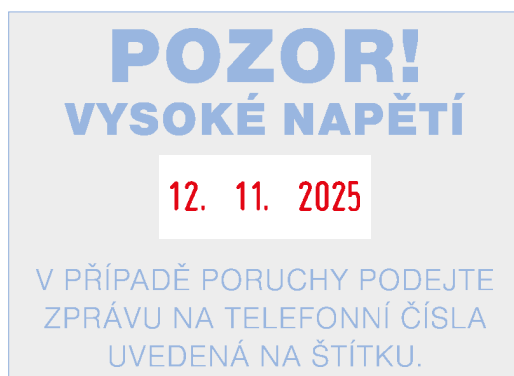

49 x 68 mm

2860	
Otisk - rozměr	49 x 68 mm
Datum - výška	4 mm
Doporučený počet řádek	9 *
Balení	
Polštářek	E/2800
Volitelné: Polštářek (dvoubarevný)	E/2800/2

* obsahuje řádek pro datum



OBCHOD S TABÁKEM
 BRONKO KULIČKA & PAVEL PÍPOVIČ
 Odborů 390
 120 00 Praha - CZECH REP.
 Tel : +520 398 66 77 60
 Fax : +520 398 66 77 50

24 x 41 mm

2100	
Otisk - rozměr	24 x 41 mm
Doporučený počet řádek	6
Balení	
Polštářek	E/2100



COMMERCE SERVICE
 Roosewelta 2130, 436 01 Litvínov

30 x 45 mm

2300	
Otisk - rozměr	30 x 45 mm
Doporučený počet řádek	7
Balení	
Polštářek	E/2300
Volitelné: Green Line Microban®	



FOKINA
FOKINA BOHEMIA
 (1) **S.R.O.**
 Bor č.p. 53 • 362 61 Sadov
 tel./fax: 0164/612 780
 IČO: 182 25 748 • DIČ: 128-182 25 748

27 x 58 mm

2400	
Otisk - rozměr	27 x 58 mm
Doporučený počet řádek	6
Balení	
Polštářek	E/2600



BABY STUDIO
 IVANA ŘÍHOVÁ
 Náměstí míru 375, Litvínov
 TEL.: 035/57643

37 x 58 mm

2600	
Otisk - rozměr	37 x 58 mm
Doporučený počet řádek	8
Balení	
Polštářek	E/2600
Volitelné: Green Line Microban®	



Fakturační kontrola PDP-1

Dodací list:.....
 Fakturace:.....
 Z účtárny:.....
 Do účtárny:.....

49 x 68 mm

2800	
Otisk - rozměr	49 x 68 mm
Doporučený počet řádek	10
Balení	
Polštářek	E/2800



Ø 45 mm

R 2045	
Otisk - rozměr	Ø 45 mm
Doporučený počet řádek	7
Balení	
Polštářek	E/R 45



Ø 45 mm

R 2045 6	
Otisk - rozměr	Ø 45 mm
Datum - výška	4 mm
Doporučený počet řádek	6 *
Balení	
Polštářek	E/R 45
Volitelné: Polštářek (dvoubarevný)	E/R 45/2



Ø 40 mm - "24-Hodin"

R 2045 UZ	
Otisk - rozměr	Ø 40 mm
Datum - výška	4 mm
Doporučený počet řádek	6 *
Balení	
Polštářek	E/R 45
Volitelné: Polštářek (dvoubarevný)	E/R 45/2



10 x 26 mm

2000/P	
Otisk - rozměr	10 x 26 mm
Datum - výška	4 mm
Doporučený počet řádek	2 *
Balení	
Polštářek	E/2600



24 x 41 mm

2106/P	
Otisk - rozměr	24 x 41 mm
Číslo - výška	4 mm
Doporučený počet řádek	3 *
Balení	
Polštářek	E/2100
Volitelné: Polštářek (dvoubarevný)	E/2100/2
Volitelné: Speciální znaky	

* obsahuje řádek pro datum

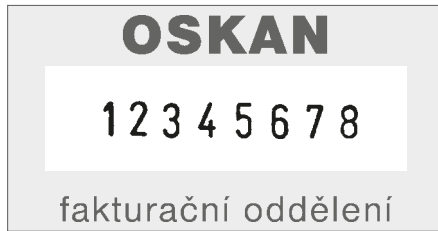

30 x 58 mm

2008/P	
Otisk - rozměr	30 x 58 mm
Čísła - výška	5 mm
Doporučený počet řádek	5 *
Balení	
Polštářek	E/2600
Volitelné: Speciální znaky	€#



30 x 58 mm

2010/P	
Otisk - rozměr	30 x 58 mm
Čísła - výška	5 mm
Doporučený počet řádek	5 *
Balení	
Polštářek	E/2600
Volitelné: Speciální znaky	€#



12. 11. 2025 2100/3
 12. 11. 2025 2100/4
 12. 11. 2025 2000/5

2100/3	2100/4	2000/5
Datum - výška 2100/3		3 mm
Datum - výška 2100/4		4 mm
Polštářek 2100/3, 2100/4		E/2100
Datum - výška 2000/5		5 mm
Polštářek 2000/5		E/2300
Balení		



1 2 3 4 5 6 2106
 1 2 3 4 5 6 7 8 2008
 1 2 3 4 5 6 7 8 9 0 2010

2106	2008	2010
Čísła - výška 2106		4 mm
Polštářek 2106		E/2100
Čísła - výška 2008, 2010		5 mm
Polštářek 2008, 2010		E/2600
Balení		
Volitelné: Speciální znaky	€#	



ZAPLACENO 12. 11. 2025

D O Š L O	OBJEDNÁNO
FAKTUROVÁNO	ODESLÁNO
INVENTURA	UPOMÍNKA
KONTROLOVÁNO	VYŘÍZENO
VYBRÁNO	ZAPLACENO
ULOŽENO	ZAUČTOVÁNO

2000/WD	
Datum / Text - výška	4 mm
Balení	
Polštářek	E/2600



Výběrové řízení zahájeno

12. 11. 2025

Městský úřad Podbořany
odbor rozvoje města

30 x 45 mm



S 360 Green Line

Otisk - rozměr	30 x 45 mm
Datum - výška	4 mm
Doporučený počet řádek	5 *
Balení	
Polštářek	E/2300
Volitelné: Polštářek (dvoubarevný)	E/2300/2



PROŠKOLENÍ VE ZPŮSOBU POUŽÍVÁNÍ
TECHNOLOGICKÝCH NÁVODEK, ZÁVĚSEK,
SEZNÁMENÍ S POPISEM PRAC. ČINNOSTI.

12. 11. 2025

ŠKOLENÍ SE ZÚČASTNIL A ROZUMĚL MU.

Podpis:

37 x 58 mm



S 660 Green Line

Otisk - rozměr	37 x 58 mm
Datum - výška	4 mm
Doporučený počet řádek	7 *
Balení	
Polštářek	E/2600
Volitelné: Polštářek (dvoubarevný)	E/2600/2



**Městská
knihovna
Ostrava**

28. října
700 00 Ostrava
tel. 596 118 008

30 x 45 mm



S 300 Green Line

Otisk - rozměr	30 x 45 mm
Doporučený počet řádek	7
Balení	
Polštářek	E/2300



CESTOVNÍ KANCELÁŘ PARIS

POZNÁVACÍ CESTY
POBYTOVÉ ZÁJEZDY

PŘIJĚTE A OBJEVTE KRÁSY FRANCIE

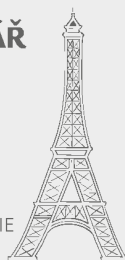

37 x 58 mm



S 600 Green Line

Otisk - rozměr	37 x 58 mm
Doporučený počet řádek	8
Balení	
Polštářek	E/2600

* obsahuje řádek pro datum



Kapesní razítka

Praktický průvodce

Mnohočetné použití a vždy po ruce - na pracovním stole v kanceláři nebo na cestách, ať už na závěsné šňůrce kolem krku nebo jako přívěsek u klíčů.



Otevřít - orazítkovat - zavřít vše pouze jednou rukou



Jednoduché a flexibilní použití - snadno a čistě



Malý, chytrý a mobilní - díky klipu vždy po ruce



COLOP kuličková pera s razítkem jsou atraktivní psací potřeby s doplňkovou funkcí praktického razítka



Moderní design - perfektní dárek pro každého



Pocket Stamp Plus



Mirka Maršálková
Atletická 632
360 01 Karlovy Vary

14 x 38 mm



Pocket Stamp Plus 20

Otisk - rozměr	14 x 38 mm
Barva	
Doporučený počet řádek	4
Balení	
Polštářek	E/PSP 20
Volitelné: Green Line Microban®	

**PLACENO PŘEVODEM**

První kreditní banka, a.s. Praha
pobočka Karlovy Vary
expozitura Janovice
123456789/1111

18 x 47 mm

Pocket Stamp Plus 30

Otisk - rozměr	18 x 47 mm
Barva	
Doporučený počet řádek	5
Balení	
Polštářek	E/PSP 30
Volitelné: Green Line Microban®	



Doplňky: Šňůrka na zavěšení

Velikost	45 cm
Balení	

Doplňky: Přívěsek ke klíčům

Velikost	9 cm
Balení	

Pocket Stamp

**Jiří Novotný**

mobil: +420 602 584 366
e-mail: jiri.novotny@iol.cz

10 x 39 mm

Pocket Stamp Mini

Otisk - rozměr	10 x 39 mm
Barva	
Doporučený počet řádek	3
Balení	
Polštářek	E/Minipocket



Glavunion
akciová společnost

PŘIJAL

Novotný Karel

25 x 25 mm

Pocket Stamp Q 25

Otisk - rozměr	25 x 25 mm
Barva	
Doporučený počet řádek	6
Balení	
Polštářek	E/PocketStamp25



Ø 25 mm

Pocket Stamp R 25

Otisk - rozměr	Ø 25 mm
Barva	
Doporučený počet řádek	4
Balení	
Polštářek	E/PocketStamp25



Ø 32 mm

Pocket Stamp R 30

Otisk - rozměr	Ø 32 mm
Barva	
Doporučený počet řádek	5
Balení	
Polštářek	E/PocketStamp R30



Ø 40 mm

Pocket Stamp R 40

Otisk - rozměr	Ø 40 mm
Barva	
Doporučený počet řádek	7
Balení	
Polštářek	E/PocketStamp R40



THOMAS JERRY
 Mouse Avenue 115
 Mice City, MC 194058
 e-mail: thomas@jerry.com

14 x 38 mm



Stamp Mouse 20

Otisk - rozměr	14 x 38 mm
Držák - barva	
Doporučený počet řádek	4
Balení	



THOMAS A. JERRY
 Mouse Avenue 123
 Mice City, MC 191087
 e-mail: thomas@jerry.com
 www.thomas-a-jerry.com

18 x 47 mm

Stamp Mouse 30

Otisk - rozměr	18 x 47 mm
Držák - barva	
Doporučený počet řádek	5
Balení	



Ø 30 mm

Stamp Mouse R 30

Otisk - rozměr	Ø 30 mm
Držák - barva	
Doporučený počet řádek	5
Balení	



Ø 40 mm

Stamp Mouse R 40

Otisk - rozměr	Ø 40 mm
Držák - barva	
Doporučený počet řádek	7
Balení	

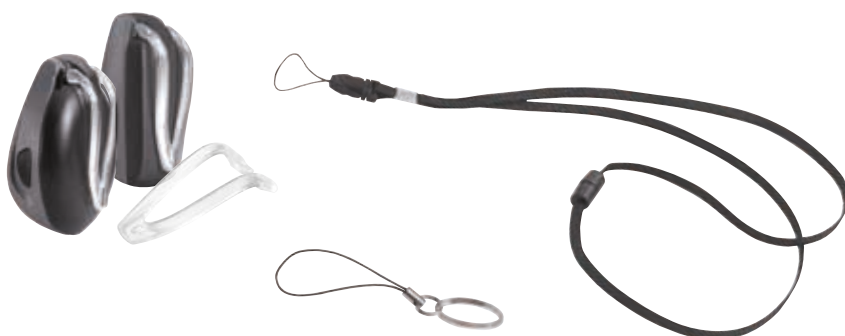

Doplňky: Klip

Balení	
--------	--

Doplňky: Šňůrka na zavěšení

Velikost	45 cm
Balení	

Doplňky: Přívěsek ke klíčům

Velikost	9 cm
Balení	



MUDr. Václav Kopecký
Poděbradská 124
CZ - 339 01 Klatovy

8 x 33 mm



Stamp Writer	
Otisk - rozměr	8 x 33 mm
Barva	
Doporučený počet řádek	3
Volitelné: s exkluzivním pouzdrém	
Náhradní náplň	



MUDr. Václav Kopecký
Poděbradská 124
CZ - 339 01 Klatovy

8 x 33 mm



Stamp Writer "Exclusive"	
Otisk - rozměr	8 x 33 mm
Barva	
Doporučený počet řádek	3
Volitelné: s exkluzivním pouzdrém	
Náhradní náplň	



MUDr. Václav Kopecký
Poděbradská 124
CZ - 339 01 Klatovy

8 x 33 mm



Stamp Writer "Promotion"	
Otisk - rozměr	8 x 33 mm
Barva	
Doporučený počet řádek	3
Náhradní náplň	



DISCO - BAR LABAMBA
Londýnská 62
500 02 Hradec Králové

8 x 33 mm

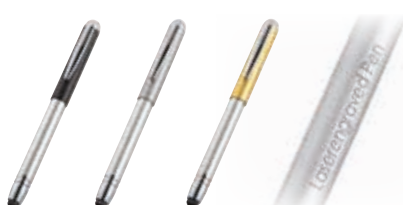

Pen Stamp Alu Magnet Touch	
Otisk - rozměr	8 x 33 mm
Barva	
Doporučený počet řádek	3
Volitelné: s exkluzivním pouzdrém	
Náhradní náplň	

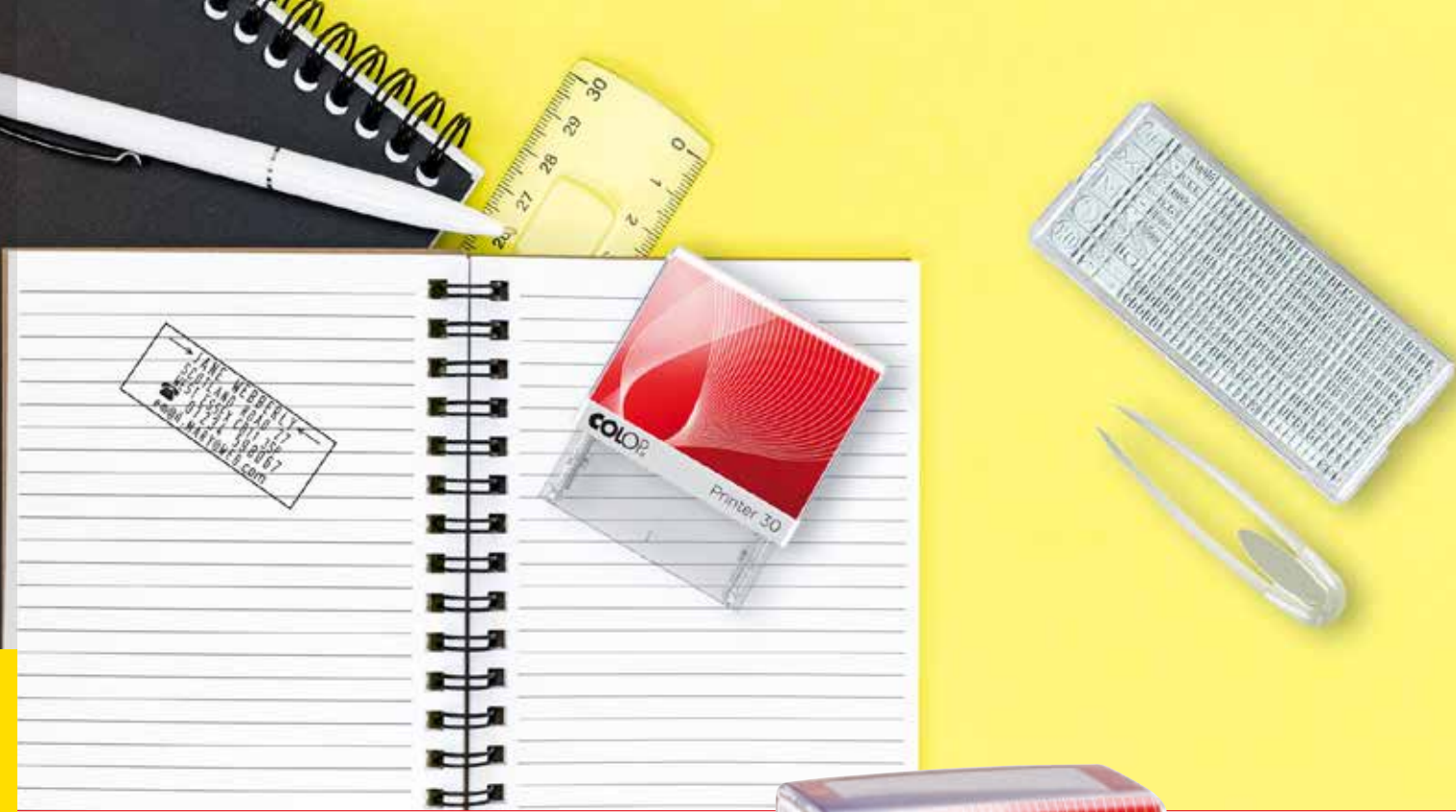

D-I-Y razítka

Razítka k vlastnímu sestavení textu - pro vlastní kreativitu a umocnění dojmu

Sortiment razítek COLOP k vlastnímu sestavení textu spojuje přednosti samobarvících razítek s možností vytvoření a vysázení vlastního textu. Razítka k vlastnímu sestavení textu jsou dodávána nejen jako typická razítka pro kancelář, ale také jako mobilní kapesní razítka.



Atraktivní balení - podpoří rozhodnutí každého zákazníka



Snadné nastavení vlastního textu pomocí pinzety



Text lze kdykoliv libovolně měnit













S piktogramy a symboly - vždy o krok napřed



MAREK HRDLIČKA
JESENICKÁ 86
685 43 POČERNICE
☎ 368 562 489

14 x 38 mm

Printer 20/1 Set











Otisk - rozměr	14 x 38 mm
Držák - barva	    
Max. řádky - počet	4
Max. počet znaků na řádek	17
Sada znaků	TS 35 / 3.5 mm
Balení	    
Polštářek	 E/20



MAREK HRDLIČKA
JESENICKÁ 86
685 43 POČERNICE
☎ 368 562 489
e-mail: M.HRDLIČKA@IOL.CZ

18 x 47 mm

Printer 30/1 Set











Otisk - rozměr	18 x 47 mm
Držák - barva	    
Max. řádky - počet	5
Max. počet znaků na řádek	21
Sada znaků	TS 35 / 3.5 mm
Balení	    
Polštářek	 E/30



MAREK HRDLIČKA
JESENICKÁ 86
685 43 POČERNICE
☎ 368 562 489
e-mail: M.HRDLIČKA@IOL.CZ

18 x 47 mm

Printer 30/2 Set











Otisk - rozměr	18 x 47 mm
Držák - barva	    
Max. řádky - počet	5
Max. počet znaků na řádek	21
Sada znaků	TS 25 / 2.5 mm TS 35 / 3.5 mm
Balení	    
Polštářek	 E/30



→ MAREK HRDLIČKA ←
JESENICKÁ 86
685 43 POČERNICE
☎ 368 562 489
Fax: 368 562 489
e-mail: M.HRDLIČKA@IOL.CZ

23 x 59 mm

Printer 40/2 Set











Otisk - rozměr	23 x 59 mm
Držák - barva	    
Max. řádky - počet	6
Max. počet znaků na řádek	26
Sada znaků	TS 25 / 2.5 mm TS 35 / 3.5 mm
Balení	    
Polštářek	 E/40



→ RESTAURACE U JELENA ←
MAREK HRDLIČKA
JESENICKÁ 86
685 43 POČERNICE
☎ 368 562 489
Fax: 368 562 489
e-mail: RESTAURACE-U-JELENA@IOL.CZ
WWW.RESTAURACE-U-JELENA.CZ

30 x 69 mm

Printer 50/2 Set

Otisk - rozměr	30 x 69 mm
Držák - barva	    
Max. řádky - počet	8
Max. počet znaků na řádek	32
Sada znaků	TS 25 / 2.5 mm TS 35 / 3.5 mm
Balení	    
Polštářek	 E/50



MAREK HRDLIČKA
JESENICKÁ 86
685 43 POČERNICE
☎ 368 562 489

14 x 38 mm

Pocket Stamp Plus 20 Set

Otisk - rozměr	14 x 38 mm
Barva	
Max. řádky - počet	4
Max. počet znaků na řádek	17
Sada znaků	TS 35 / 3.5 mm
Balení	
Polštářek	E/PSP 20



THOMAS JERRY
MOUSE AVE. 115
MICE CITY, MC4058
THOMAS@JERRY.COM

14 x 38 mm

Stamp Mouse 20 Set

Otisk - rozměr	14 x 38 mm
Držák - barva	
Max. řádky - počet	4
Max. počet znaků na řádek	17
Sada znaků	TS 35 / 3.5 mm
Balení	



→ THOMAS JERRY ←
MOUSE AVENUE 115
MICE CITY, MC4058
e-m@il : THOMAS@JERRY.COM
http://www.THOMAS-JERRY.com

18 x 47 mm

Stamp Mouse 30 Set

Otisk - rozměr	18 x 47 mm
Držák - barva	
Max. řádky - počet	5
Max. počet znaků na řádek	21
Sada znaků	TS 35 / 3.5 mm
Balení	



ABCDEFGHIJKLMNOPQRSTUVWXYZ . . 11111111 http://
ABCDEFGHIJKLMNOPQRSTUVWXYZ . . 22222222 www. MEMO
ABCDEFGHIJKLMNOPQRSTUVWXYZ . . 33333333.com .net
ABCDEFGHIJKLMNOPQRSTUVWXYZ : : 44444444 Fax: .org
ABCDEFGHIJKLMNOPQRSTUVWXYZ : : 55555555 e-m@il !
ABCDEFGHIJKLMNOPQRSTUVWXYZ , , 66666666 mobile
ABCDEFGHIJKLMNOPQRSTUVWXYZ , , 77777777 ISDN
Å Å Å Å Å Å Å Å Æ Æ Æ Æ Æ Æ Æ Æ Æ Æ Æ Æ Æ Æ Æ IBAN
À À À À À À À À Á Á Á Á Á Á Á Á Â Â Â Â Â Â Â Â
@ # \$ % & ' () * + , - . / : ; < = > ? [\] ^ _ ` { | } ~ ¡ ¢ £ ¤ ¥ ¦ § ¨ © ª « ¬ ® ¯ ° ± ² ³ ´ µ ¶ · ¸ ¹ º » ¼ ½ ¾ ¯ / 0 0 0 0 0 0 0 0 0 0 0 0 0 0 0 0

Combi-Logo Set TS 25

Sada znaků	TS 25 / 2.5 mm
Znaky - počet	360
Piktogramy - počet	20



Ø 45 mm

Combi-Logo Set TS 35

Sada znaků	TS 35 / 3.5 mm
Znaky - počet	320
Piktogramy - počet	25
Balení	

Monogram Stamp

Otisk - rozměr	Ø 45 mm
Barva	
max. písmen/znaků	2
Balení	
Polštářek	E/R 45
Sady znaků	2 x ozdobný kroužek 2 x A-Z

A B C D E F G H I J K L M N O P
Q R S T U V W X Y Z ☆ ♥ ✿ ☞

symbol obrázku

D-ty razítka



Green Line

Přebíráme zodpovědnost

Produktová řada samobarvících razítek, která je vyrobená z obnovitelných a převážně recyklovaných materiálů. Minimální podíl recyklovaných plastů je 65 - 80 %. Nezbytné zůstatkové emise CO₂ jsou kompenzovány investicemi do projektu na ochranu klimatu (GOLD STANDARD Projects), opírajícího se o rozhraní systému "cradle to gate".



Green Line



Odpovídá požadavkům ISO 14044, potvrzeno nezávislým institutem Denkstatt, opírajícího se o rozhraní systému "cradle to gate"



1 razítko = 2 designy ImageCard™

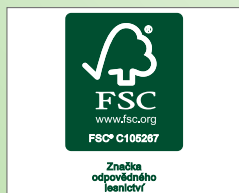

Dřevěné rukojeti řady Classic Green Line jsou certifikovány značkou FSC® (Forest Stewardship Council®)

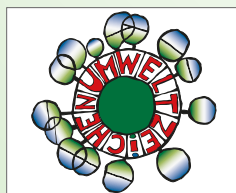

Ministerstvo životního prostředí Rakouské republiky zapůjčilo rakouskou značku ochrany životního prostředí



V rámci certifikace ISO 14001 byla řada COLOP Green Line auditována

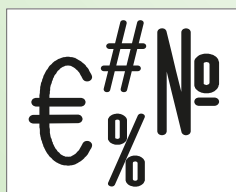

Pásy s jednotlivými znaky vhodnými pro různé modely



Mirka Maršálková
Atletická 632
360 01 Karlovy Vary

14 x 38 mm



Printer 20 Green Line

Otisk - rozměr	14 x 38 mm
Barva	
Doporučený počet řádek	4
Balení	
Polštářek	E/20



Restaurace U JELENA
Marek Hrdlička
353 01 Mariánské Lázně
tel. 354 685 648
e-mail: restaurace.jelen@iol.cz

18 x 47 mm



Printer 30 Green Line

Otisk - rozměr	18 x 47 mm
Barva	
Doporučený počet řádek	5
Balení	
Polštářek	E/30



Zakázkové krejčovství
YOUNG STYLE
Jarní 356, 685 43 Počernice
tel. 368 562 489

23 x 59 mm



Printer 40 Green Line

Otisk - rozměr	23 x 59 mm
Barva	
Doporučený počet řádek	6
Balení	
Polštářek	E/40



Cestovní kancelář
Evropa
Jesenická 86
468 21 Kralovice
tel. 604 567 890

30 x 69 mm



Printer 50 Green Line

Otisk - rozměr	30 x 69 mm
Barva	
Doporučený počet řádek	7
Balení	
Polštářek	E/50



Mirka Maršálková
Atletická 632
360 01 Karlovy Vary

14 x 38 mm



Pocket Stamp Plus 20 Green Line

Otisk - rozměr	14 x 38 mm
Barva	
Doporučený počet řádek	4
Balení	
Polštářek	E/PSP 20



Restaurace U JELENA
Marek Hrdlička
353 01 Mariánské Lázně
tel. 354 685 648
e-mail: restaurace.jelen@iol.cz

18 x 47 mm



Pocket Stamp Plus 30 Green Line

Otisk - rozměr	18 x 47 mm
Barva	
Doporučený počet řádek	5
Balení	
Polštářek	E/PSP 30



12. 11. 2025



Printer S 220 Green Line

Barva	
Datum - výška	4 mm
Balení	
Polštářek	E/200



1 2 3 4 5 6



Printer S 226 Green Line

Barva	
Číslo - výška	4 mm
Balení	
Polštářek	E/200
Volitelné: Speciální znaky	€#



24 x 45 mm



Printer S 260 Green Line

Otisk - rozměr	24 x 45 mm
Barva	
Datum - výška	4 mm
Doporučený počet řádek	3 *
Balení	
Polštářek	E/200
Volitelné: Polštářek (dvoubarevný)	E/200/2

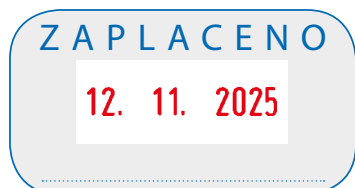

24 x 45 mm

L1



L2



L3



Printer S 260L Green Line

Otisk - rozměr	24 x 45 mm
Barva	
Datum - výška	4 mm
Doporučený počet řádek	3 *
Balení	
Volitelné: Polštářek	E/200
Polštářek (dvoubarevný)	E/200/2

* obsahuje řádek pro datum



Roosewelta 2130, 436 01 Litvínov

30 x 45 mm



2300 Green Line

Otisk - rozměr	30 x 45 mm
Doporučený počet řádek	7
Balení	
Polštářek	E/2300



30 x 45 mm



2360 Green Line

Otisk - rozměr	30 x 45 mm
Datum - výška	4 mm
Doporučený počet řádek	5 *
Balení	
Polštářek	E/2300
Volitelné: Polštářek (dvoubarevný)	E/2300/2



37 x 58 mm



2600 Green Line

Otisk - rozměr	37 x 58 mm
Doporučený počet řádek	8
Balení	
Polštářek	E/2600

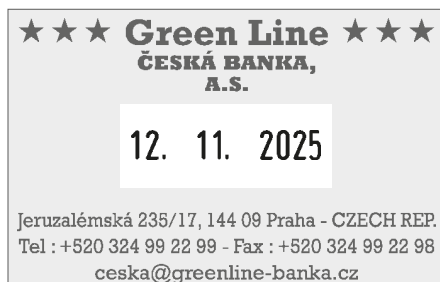

37 x 58 mm



2660 Green Line

Otisk - rozměr	37 x 58 mm
Datum - výška	4 mm
Doporučený počet řádek	7 *
Balení	
Polštářek	E/2600
Volitelné: Polštářek (dvoubarevný)	E/2600/2

* obsahuje řádek pro datum



Microban® Stamps

Razítka s antibakteriální ochranou

Razítka jsou používána v každodenním životě mnoha lidmi, čímž dochází k přenosu bakterií. Přímou při výrobě zabudovaná antibakteriální ochrana Microban zabraňuje růstu škodlivých bakterií.



Nejdůležitější kontaktní zóny jsou opatřeny antibakteriální ochranou Microban®



Vlevo: nechráněné plochy

Vpravo: plochy s ochranou Microban



COLOP používá technologii Microban 3G Silver™. Během výrobních procesů je ochrana Microban do produktu zapracována a nemůže být smyta, tzn. je trvale účinná



COLOP se pravidelně účastní Microban programů pro zabezpečování jakosti



Petr Kalous
Luční 23
357 03 Svatava

10 x 27 mm

Printer 10 Microban

Otisk - rozměr	10 x 27 mm
Barva	
Doporučený počet řádek	3
Balení	
Polštářek	E/10



Mirka Maršálková
Atletická 632
360 01 Karlovy Vary

14 x 38 mm

Printer 20 Microban

Otisk - rozměr	14 x 38 mm
Barva	
Doporučený počet řádek	4
Balení	
Polštářek	E/20



Restaurace U JELENA
Marek Hrdlička
353 01 Mariánské Lázně
tel. 354 685 648
e-mail: restaurace.jelen@iol.cz

18 x 47 mm

Printer 30 Microban

Otisk - rozměr	18 x 47 mm
Barva	
Doporučený počet řádek	5
Balení	
Polštářek	E/30



Zakázkové krejčovství
YOUNG STYLE
Jarní 356, 685 43 Počernice
tel. 368 562 489

23 x 59 mm

Printer 40 Microban

Otisk - rozměr	23 x 59 mm
Barva	
Doporučený počet řádek	6
Balení	
Polštářek	E/40



Cestovní kancelář
Evropa
Jesenická 86
468 21 Kralovice
tel. 604 567 890

30 x 69 mm

Printer 50 Microban

Otisk - rozměr	30 x 69 mm
Barva	
Doporučený počet řádek	7
Balení	
Polštářek	E/50



Provedena povolená přestavba vozidla a montáž a provedení zařízení pro pohon vozidla propanbutanem typu AGC 02.04. Je shodná s typem, jehož technická způsobilost byla schválena MD ČR č. 1777 z 21.10. 1996 a rozhodnutím MD ČR č.j. 23328/96-222 ze dne 21.10. 1996. Změna údajů technického průkazu vozidla je uvedena v jeho příloze.

37 x 76 mm

Printer 60 Microban

Otisk - rozměr	37 x 76 mm
Barva	
Doporučený počet řádek	8
Balení	
Polštářek	E/60



30 x 45 mm

2300 Microban®	
Otisk - rozměr	30 x 45 mm
Doporučený počet řádek	7
Balení	
Polštářek	E/2300



30 x 45 mm

2360 Microban®	
Otisk - rozměr	30 x 45 mm
Datum - výška	4 mm
Doporučený počet řádek	5 *
Balení	
Polštářek	E/2300
Volitelné: Polštářek (dvoubarevný)	E/2300/2



37 x 58 mm

2600 Microban®	
Otisk - rozměr	37 x 58 mm
Doporučený počet řádek	8
Balení	
Polštářek	E/2600

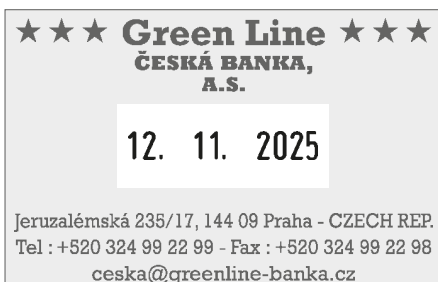

37 x 58 mm

2660 Microban®	
Otisk - rozměr	37 x 58 mm
Datum - výška	4 mm
Doporučený počet řádek	7 *
Balení	
Polštářek	E/2600
Volitelné: Polštářek (dvoubarevný)	E/2600/2



14 x 38 mm

18 x 47 mm

Pocket Stamp Plus 20 Microban	
Otisk - rozměr PSP 20	14 x 38 mm
Otisk - rozměr PSP 30	18 x 47 mm
Barva	
Doporučený počet řádek	PSP 20: 4 - PSP 30: 5
Balení	
Polštářek PSP 20	E/PSP 20
Polštářek PSP 30	E/PSP 30

* obsahuje řádek pro datum



Náhradní polštářky

Kvalitní díly,
které dělají rozdíl

COLOP náhradní polštářky jsou vyvinuty a vyráběny speciálně pro COLOP samobarvící razítka - perfektní kombinace pro perfektní otisky.



Čistší a jednodušší
výměna náhradního
polštářku



Ostré a čisté otisky
pouze s originálním
COLOP polštářkem



Vysoká kvalita použité barvy:

- zaručují stálost dokumentu
- barvy nejsou toxické
- mají nevysychající složení



K dispozici
v 5 standardních
barvách



K dispozici je také:
2-barvený otisk
v červené a modré
barvě



Colop Náhradní polštářky

Pro výrobu polštářků do samobarvicích razítek COLOP® se používají razítkové barvy, které jsou odzkoušeny a certifikovány jako dokumentní barvy podle DIN (Deutsche Industrie Norm) ISO 14145-2



Nenapouštět barvou !



Balení



Náhradní polštářky



Printer 05	E/05
Printer 10 Printer C 10 Mini-Dater S 120 Mini-Folio S 126 Mini-Info S 120/W Mini-Dater S 160	E/10
Mini-Print S 110 Mini-Folio S 120/13 Mini Info-Dater S 120/WD Mini-Dater S 120/DD Mini-Dater S 120/P Mini-Dater S 160/DD	E/12
Printer 15	E/15
Printer 20 Printer C 20	E/20
Printer 25	E/25
Printer 30 Printer C 30	E/30
Printer 35 Printer 35-Dater	E/35
Printer 38 Printer 38-Dater	E/38
Printer 40 Printer C 40	E/40

Printer 45	E/45
Printer 50 Printer C 50	E/50
Printer 52 Printer 52-Dater	E/52
Printer 53 Printer 53-Dater	E/53
Printer 54 Printer 54-Dater	E/54
Printer 55 Printer 55-Dater	E/55
Printer 60 Printer C 60 Printer 60-Dater	E/60
Printer R 12	E/R 12
Printer R 17	E/R 17
Printer R 24 Printer R 24-Dater	E/R 24
Printer R 30 Printer R 30-Dater	E/R 30
Printer R 40 Printer R 40-Dater Printer R 40-Dater - "12/24-Hodin"	E/R 40
Printer R 45 Printer R 45-Dater Classic R 2045	E/R 45

Classic R 2045 6 Classic R 2045 UZ - "12/24-Hodin"	E/R 45
Printer R 50 Printer R 50-Dater	E/R 50
Printer Oval 44	E/Oval 44
Printer Oval 55 Printer Oval 55-Dater	E/Oval 55
Printer T 45 Printer T 45-Dater	E/T 45
Printer Q 12	E/Q 12
Printer Q 17	E/Q 17
Printer Q 20	E/Q 20
Printer Q 24 Printer Q 24-Dater	E/Q 24
Printer Q 30 Printer Q 30-Dater	E/Q 30
Printer Q 43 Printer Q 43-Dater	E/Q 43
Printer S 200 Printer S 260 Printer S 220 Printer S 220/W Printer S 226 Printer S 226/P	E/200

Náhradní polštářky



Expert R 3040 Expert R 3040-Dater	E/R 2040
Classic 2100 Classic 2100/3 Classic 2100/4 Classic 2100/W Classic 2106 Classic 2106/P Classic 2160 Expert 3100 Expert 3160	E/2100
Classic 2300 Classic 2360 Classic 2000/5 Classic 2006 Expert 3300 Expert 3360 Office S 300 Office S 360	E/2300
Expert 3400	E/3400
Classic 2400 Classic 2460 Classic 2008 Classic 2010 Classic 2000/P Classic 2000/WD Classic 2600 Classic 2660 Classic 2008/P Classic 2010/P Expert 3600 Expert 3660 Office S 400 Office S 600 Office S 608 Office S 608/P Office S 610 Office S 610/P Office S 660	E/2600
Expert 3700	E/3700
Classic 2800 Classic 2860 Expert 3800 Expert 3860	E/2800

Expert 3900 Expert 3960 Expert 3960 S3 / S4 Expert 3960 Dvoudatum	E/3900
Pocket Stamp 20	E/Pocket Stamp 20 *
Pocket Stamp 30 Pocket Stamp Oval 30	E/Pocket Stamp 30 *
Pocket Stamp Q 25 Pocket Stamp R 25	E/Pocket Stamp 25 *
Pocket Stamp R 30	E/Pocket Stamp R 30 *
Pocket Stamp R 40	E/Pocket Stamp R 40 *
Mini Pocket Stamp	E/Mini Pocket *
Pocket Stamp Plus 20	E/PSP 20 *
Pocket Stamp Plus 30	E/PSP 30 *

Dvoubarevné náhradní polštářky



Printer S 260 Printer S 260/L Printer S 260/RL Printer S 226/P	E/200/2
Printer R 30	E/R 30/2
Printer R 30-Dater	E/R 30 Dater/2
Printer R 40	E/R 40/2
Printer R 40-Dater	E/R 40/1 Dater/2
Printer R 45-Dater Classic R 2045 6 Classic R 2045 UZ - "12/24-Hodin"	E/R 45 Dater/2
Printer Q 43-Dater	E/Q 43/2
Printer R 50	E/R 50/2
Printer R 50-Dater	E/R 50 Dater/2
Printer 53-Dater	E/53/2
Printer 54-Dater	E/54/2
Printer 55-Dater	E/55/2
Printer 35-Dater	E/35/2

Dvoubarevné náhradní polštářky



Printer 38-Dater	E/38/2
Expert R 3040-Dater	E/R 2040/2
Classic 2160 Classic 2160/RL Classic 2106/P Expert 3160	E/2100/2
Classic 2360 Classic 2006/P Expert 3360 Office S 360 Office S 360/RL	E/2300/2
Classic 2460 Classic 2660 Expert 3660 Office S 660	E/2600/2
Classic 2860 Expert 3860	E/2800/2
Expert 3960	E/3900/2

Dvoubarevné náhradní polštářky



Mini-Dater S 160 Mini-Dater S 160/L	E/10/2
--	---------------

Dvoubarevné náhradní polštářky



Mini-Dater S 120/WD	E/12/2
Printer 20	E/20/S6
Printer 30	E/30/S6
Printer 40	E/40/S6
Printer 50	E/50/S6

Náhradní náplň do propisovací tužky



StampWriter Pen Stamp Alu Magnet Touch	D1
---	-----------

* Filcový polštářek

Všechny náhradní polštářky jsou k dispozici také ve filcovém provedení s výjimkou polštářků označených tímto symbolem *. Filcové podušky jsou určeny pro použití speciálních barev, a to zejména pro razítkové barvy na bázi oleje nebo rozpouštědla jako je například rychleschnoucí barva COLOP 802.

Barevné polštářky do jiných modelů

COLOP nabízí široký sortiment barevných polštářků pro razítka jiných výrobců. Pro bližší informace nás kontaktujte.



Pásková razítka

Tradice a zaručená kvalita

Tradiční razítka s profilovanými pásky pro použití se separátními razítkovacími poduškami. K dispozici jako datumová nebo číslovací razítka.



Ekonomická a funkční - k dispozici řada různých velikostí razítek i znaků



Robustní kovová konstrukce zaručuje u páskových razítek dlouhodobou životnost

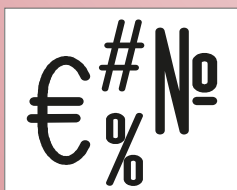

U většiny modelů jsou k dispozici speciální znaky

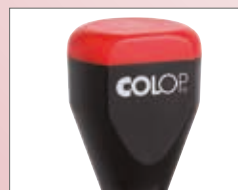

Ergonomické provedení rukojeti pro komfortní manipulaci



INVENTURA 1 2. NOV. 2025

VYBRÁNO ZAPLACENO
 ULOŽENO ZAÚČTOVÁNO
 OBJEDNÁNO D O Š L O
 ODESLÁNO FAKTUROVÁNO
 UPOMÍNKA INVENTURA
 VYŘÍZEN O KONTROLOVÁNO

04000/WD	
Datum / Text - výška	4 mm
Balení	



04000

1 2. 11. 2025 12. 11. 25

1 2. 11. 2025
 1 2. LIS. 2025 12. 11. 25

03000 / 03000 SD	
Datum - výška	3 mm
Balení	

04000 / 04000 SD	
Datum - výška	4 mm
Balení	



07000

12.11. 2025

1 2. 11. 2025

1 2. 11. 2025

1 2. 11. 2025

1 2. 11. 2025

1 2. 11. 2025

05000	
Datum - výška	5 mm
Balení	

07000	
Datum - výška	7 mm
Balení	

09000	
Datum - výška	9 mm
Balení	

12000	
Datum - výška	12 mm
Balení	

15000	
Datum - výška	15 mm
Balení	

18000	
Datum - výška	18 mm
Balení	



O4060/L	
Otisk - rozměr	30 x 45 mm
Datum - výška	4 mm
Balení	

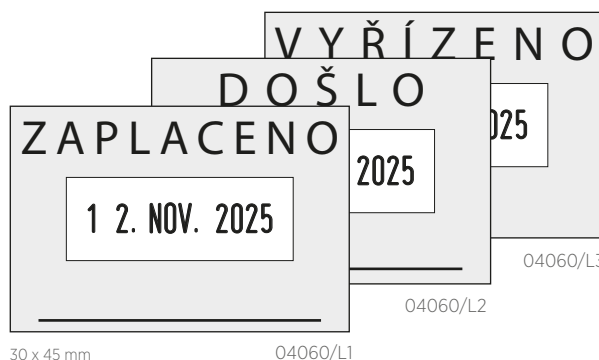

30 x 45 mm

O4060/L1

O4060/L3

O4060/L2



07010

03010

Číslovačky - kombinace písmeno/číslo

Velikost číslic 3, 4, 5, 7, 9, 12, 15, 18 mm. Počet páseků na razítku 4, 6, 8, 10 a 12.
Obsah na pásku: 0 - 9, /, -, . Obsah pásku: pásek s písmeny A - M nebo pásek s písmeny N - Z.
Kombinace s písmeny nebo čísly budou vyrobeny na základě dohody.
Volitelné: Speciální znaky

03004	1 2 3 4
03006	1 2 3 4 5 6
03008	1 2 3 4 5 6 7 8
03010	1 2 3 4 5 6 7 8 9 0
03012	1 2 3 4 5 6 7 8 9 0 1 2

3 mm

1 2 3 4 5 6 7 8 9 0 1 2

4 mm

04004 | 04006 | 04008 | 04010 | 04012

1 2 3 4 5 6 7 8 9 0 1 2

5 mm

05004 | 05006 | 05008 | 05010 | 05012

1 2 3 4 5 6 7 8 9 0 1 2

7 mm

07004 | 07006 | 07008 | 07010 | 07012

1 2 3 4 5 6 7 8 9 0 1 2

9 mm

09004 | 09006 | 09008 | 09010 | 09012

1 2 3 4 5 6 7 8 9 0 1 2

12 mm

12004 | 12006 | 12008 | 12010 | 12012

1 2 3 4 5 6 7 8 9 0 1 2

15 mm

15004 | 15006 | 15008 | 15010 | 15012

1 2 3 4 5 6 7 8 9 0 1 2

18 mm





18004 | 18006 | 18008 | 18010 | 18012

Pásek	Pásek "Standard"	Pásek "Euro"	Pásek "kg"	Pásek "c"	Pásek "x"	Pásek "¼"	Pásek "A-M"	Pásek "N-Z"
Pásek obsahuje čísla 0-9 včetně výše uvedených speciálních znaků.	0-9	0-9	0-9	0-9	0-9	0-9	Pásek obsahuje všechny písmena od A-M	Pásek obsahuje všechny písmena od N-Z
	/	№	kg	,	/	¼		
	-	€	%	F	-	½	bez speciálních znaků a číslic	
	.	#	/	¢	x	¾		
		\$						

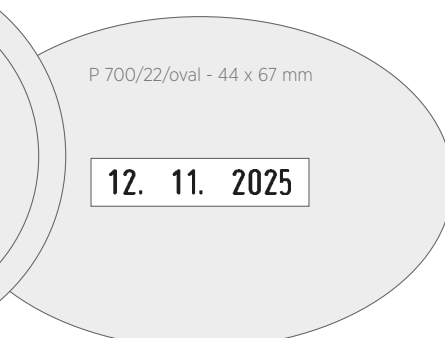
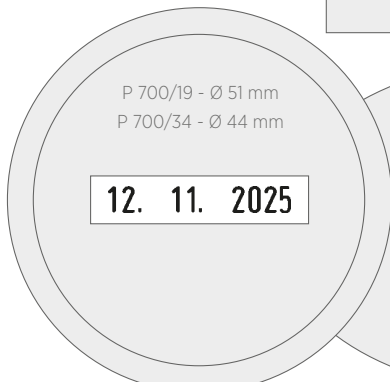
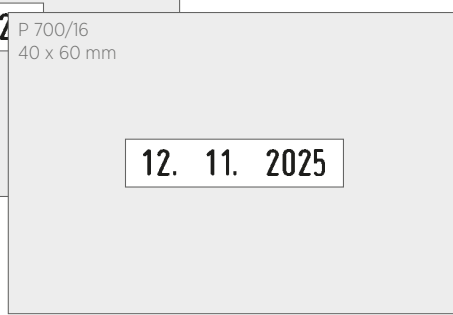
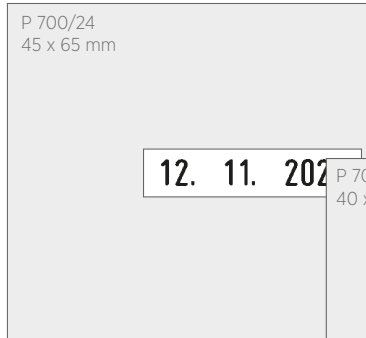
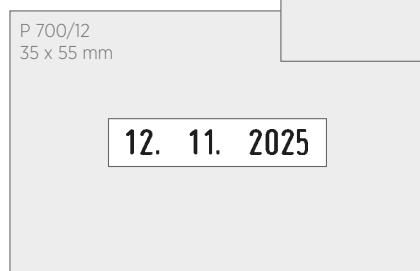
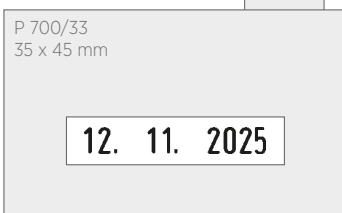
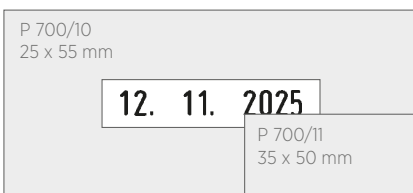
Následující výrobky mohou obsahovat pozice s výše uvedenými pásky podle Vašich požadavků:

Výrobek	Výška písma	Počet pásků	Vzor otisku	
S 200	S 226 SZ	4 mm	6	2 4 , 5 0 %
	S 226/P SZ	4 mm	6	€ 9 0 , 2 0
CLASSIC LINE	2106 SZ	4 mm	6	# 5 8 9 4 2
	2106/P SZ	4 mm	6	4 5 4 , 5 kg
	2008 SZ	5 mm	8	№ 8 0 7 / 1 2 4
	2008/P SZ	5 mm	8	A B - 5 9 0 1 3
	2010 SZ	5 mm	10	S A 1 0 0 1 0 0 4 5
	2010/P SZ	5 mm	10	\$ 2 8 , 6 5 3 , 4 6
PÁSKOVÁ RAZÍTKA	03000 SZ	3 mm		# 2 6 7 9 / 4 6 - 4 6 7 <small>03004 03006 03008 03010 03012</small>
	04000 SZ	4 mm		7 6 9 4 8 2 4 6 5 1 M N <small>04004 04006 04008 04010 04012</small>
	05000 SZ	5 mm		A 6 4 6 - 6 7 6 / 4 4 2 <small>05004 05006 05008 05010 05012</small>
	07000 SZ	7 mm		0 0 0 0 4 6 6 7 , 8 8 kg <small>07004 07006 07008 07010 07012</small>
	09000 SZ	9 mm	4, 6, 8, 10, 12	0 C 0 0 0 0 8 9 0 / 0 9 <small>09004 09006 09008 09010 09012</small>
	12000 SZ	12 mm		1 , 2 x 0 , 8 x 1 , 5 M <small>12004 12006 12008 12010 12012</small>
	15000 SZ	15 mm		№ 4 7 9 0 / 0 8 8 - 6 3 <small>15004 15006 15008 15010 15012</small>



P 700	
Datum - výška	4 mm
Balení	   

Deska - rozměry	
P 700/10	25 x 55 mm
P 700/33	35 x 45 mm
P 700/11	35 x 50 mm
P 700/12	35 x 55 mm
P 700/13	35 x 60 mm
P 700/14	35 x 70 mm
P 700/32	51 x 51 mm
P 700/15	40 x 54 mm
P 700/16	40 x 60 mm
P 700/24	45 x 65 mm
P 700/17	40 x 70 mm
P 700/18	50 x 70 mm
P 700/34	Ø 44 mm
P 700/19	Ø 51 mm
P 700/22/oval	44 x 67 mm

54 | PÁSKOVÁ RAZÍTKA Pásková datumová razítka s deskou

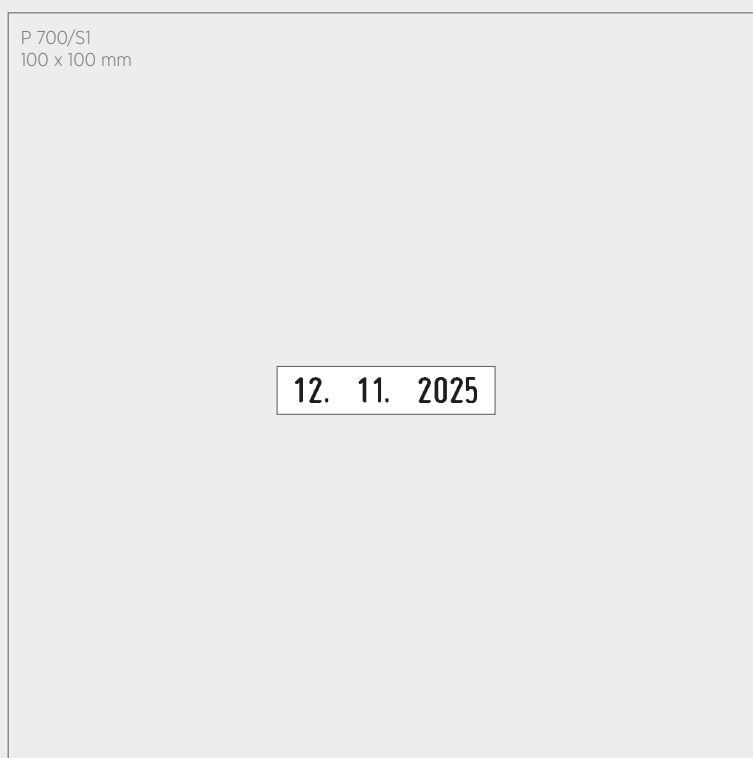
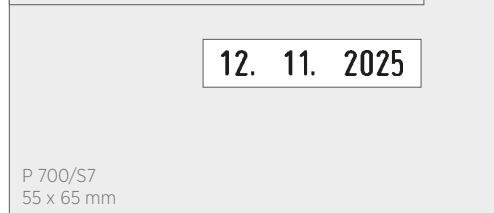
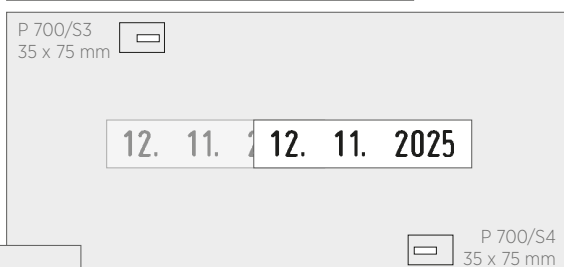
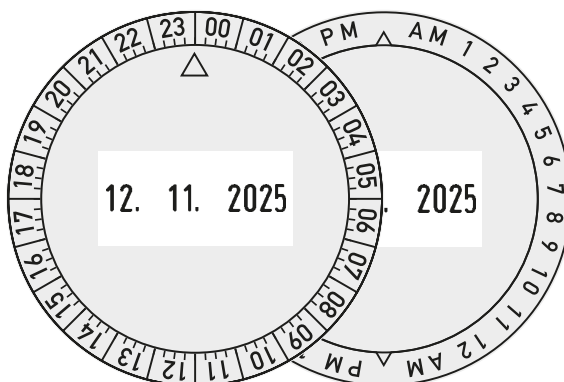

P 700 s časovou deskou

P 700/UZ/12H	Ø 50 mm
P 700/UZ/24H	Ø 50 mm
Datum - výška	4 mm
Balení	

P 700 Speciální desky

Datum - výška	4 mm
Balení	

Speciální deska - rozměry

P 700/S1	100 x 100 mm
P 700/S2	90 x 55 mm
P 700/S3	35 x 75 mm
P 700/S4	35 x 75 mm
P 700/S5	35 x 54 mm
P 700/S6	35 x 54 mm
P 700/S7	55 x 65 mm
P 700/S8	90 x 55 mm
P 700/S9	120 x 120 mm

Další speciální desky a pozice s datumem na vyžádání.



Numrex 4

Číslo - výška	25 mm
Balení	   

Numrex 5

Číslo - výška	25 mm
Balení	   

Numrex 6

Číslo - výška	25 mm
Balení	   

Další speciální velikosti a modely na vyžádání

1 2 3 4

Numrex 4

1 2 3 4 5

Numrex 5

1 2 3 4 5 6

Numrex 6



Razítkové barvy a podušky

Pouze originál zaručí nejlepší kvalitu

Vhodné pro samonamáčecí razítka a pásková razítka - COLOP barvy jsou určeny na různé materiály a vhodné podušky v několika variantách a velikostech.



COLOP standardní barvy jsou certifikové. Výběr zahrnuje UV barvy, archivní a rychleschnoucí barvy

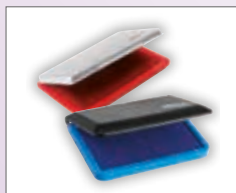

Colop razítkové podušky jsou stabilní, zhotovené z plastu nebo kovu



Extra velké formáty vhodné pro všechny typy razítkových barev. Speciálně vhodné pro rychleschnoucí barvy



Několik razítkových barev na různé materiály



Razítková barva 801

Obsah	25 ml	
Barva		
Balení		
Razítková barva na bázi vody		
Vhodné pro gumové a polymerové textové desky		
Použití: na všechny savé materiály		



Rychleschnoucí barva 802

Obsah	25 ml	250 ml
Barva		
Balení		
Barva na bázi rozpouštědla pro filcové podušky		
Vhodné pro gumové textové desky		
Použití: na všechny savé i nesavé materiály kromě PE/PP		



UV-barva 804

Obsah	25 ml	250 ml
Barva		
Balení		
Barva pro standardní a filcové polštářky, viditelná pod ultrafialovým světlem		
Vhodné pro gumové a polymerové textové desky		
Použití: na všechny savé materiály		



Archivní barva 805

Obsah	25 ml	250 ml
Barva		
Balení		
Barva na bázi oleje pro standardní a filcové podušky		
Vhodné pro gumové textové desky		
Použití: na všechny savé materiály		



Rychleschnoucí barva Premium 809

Obsah	25 ml	250 ml
Barva		
Balení		
Barva na bázi rozpouštědla pro filcové podušky		
Vhodné pro gumové textové desky		
Použití: na všechny savé i nesavé materiály. Žádný nebezpečný náklad.		



Razítkové podušky

Rozměr Micro 1*	50 x 90 mm
Rozměr Micro 2*	70 x 110 mm
Rozměr Micro 3	90 x 160 mm
Barva	
Balení	

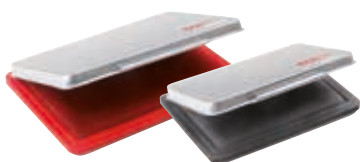

Razítkové podušky M

Rozměr Micro M1	50 x 90 mm
Rozměr Micro M2	70 x 110 mm
Barva	
Balení	



Razítkové podušky TOP PAD

Rozměr Top Pad 160/220	160 x 220 mm
Rozměr Top Pad 240/310	240 x 310 mm
Barva	
Balení	



Reliévní kleště

Moderní
a praktický design

**Colop reliévní kleště zanechají dojem
impozantního tisku, jsou kombinací vyváženého
designu a optimální funkčnosti.**



Snadné použití pro lehké
ražení papíru - vhodné
také do malých rukou



Pojistka poskytuje
absolutní spolehlivost
a snadné ovládání

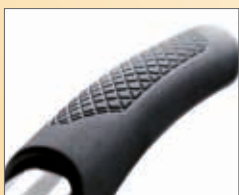

Držák a podstavec jsou
potaženy měkkou gumou.
To umožňuje pohodlné
ražení a zaručuje stabilitu



COLOP reliévní kleště
mohou být dodány
buď s plastovou nebo
kovovou deskou.



Konstrukce a speciální
tvar chromovaných dílů
dodávají vysokovou
kvalitu a pevnost.



Součástí je atraktivní
a kompaktní ochranné
pouzdro vhodné pro
převážení



Ø 41 mm

Reliéfní klešťe

Otisk - rozměr	Ø 41 mm
Balení	
* pouzdro 49 x 136 x 90 mm	



Ø 51 mm

Reliéfní klešťe

Otisk - rozměr	Ø 51 mm
Balení	
* pouzdro 49 x 136 x 90 mm	



25 x 50 mm

Reliéfní klešťe

Otisk - rozměr	25 x 50 mm
Balení	
* pouzdro 49 x 136 x 90 mm	



Materiál na výrobu textové desky pro reliéfní klešťe

Velikost	A5
Tloušťka	1,5 mm

Samolepící etikety pro reliéfní klešťe

Velikost	Ø 55 mm
ks	250 ks / role

Laserová guma



Standardní laserová guma

Velikost	A4
Tvrдость	60 Shore A
Tvrдость (Economy bez zápachu)	55 Shore A
Tloušťka	2,3 mm
Balení	

Photopolymer



Photopolymer VX55

Obsah	1 kg / 2 kg / 18 kg
-------	---------------------

Vymývací roztok

Obsah	5 l
-------	-----

Protipěnový roztok

Obsah	1 l
-------	-----

Imagepac sůl na dosvícení

Obsah	350 g
-------	-------

Krycí fólie

Velikost	A3, A4, A5
Obsah A3	500 mm x 180 m/role
Obsah A4	315 mm x 180 m/role
Obsah A5	200 mm x 50 m/role

Nosná fólie

Velikost	A3, A4, A5
Obsah	100 listů/1 balení

Pěnový mantinel

Velikost	2,5mm x 8mm x 30m
----------	-------------------

Imageblack film

Velikost	A4
Obsah	50 listů/1 balení

Imagepac

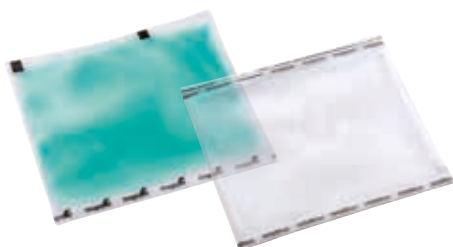

Imagepac	Tloušťka	Balení
Imagepac A5	2,3 mm	10 ks
Imagepac A6	2,3 mm	5 ks
Imagepac A7	2,3 mm	10 ks
Imagepac A8	2,3 mm	20 ks

Imagepac XTRA A4	2,3 mm	5 ks
Imagepac XTRA A5	2,3 mm	10 ks
Imagepac XTRA A6	2,3 mm	5 ks
Imagepac XTRA A7	2,3 mm	10 ks
Imagepac XTRA A8	2,3 mm	20 ks



EOS Line

Kompletní sortiment
razítek flash

EOS Line nabízí moderní a ergonomická razítka flash. Tato technologie umožňuje optimální velikost razítkového strojku i u velkých rozměrů textových desek.

Černá razítka EOS Standard a razítka velikosti XL jsou zhotovena z min. 80 % recyklátu.



X-large image
okénko pro
personalizaci
a otisk v originální
velikosti



Ochranná krytka
proti prachu a
pro bezpečný
transport



Jednoduché
a čisté doplnění
barvy



Také velmi velké
rozměry otisků
jsou možné



Motivační razítka -
perfektní pro učitele
k motivaci žáků

**Pro více informací navštivte stránku www.colop.cz
nebo kontaktujte Vašeho COLOP partnera.**

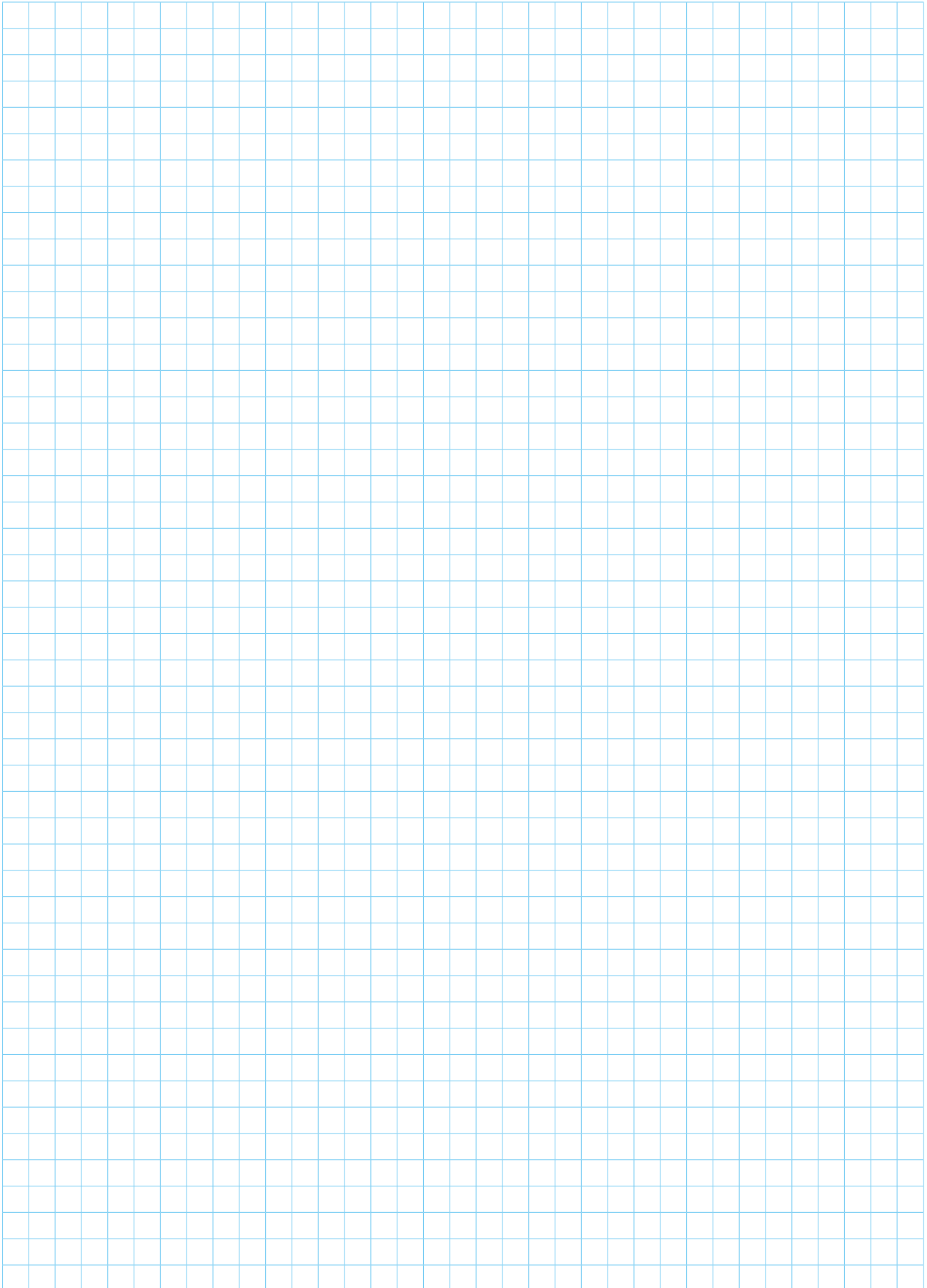

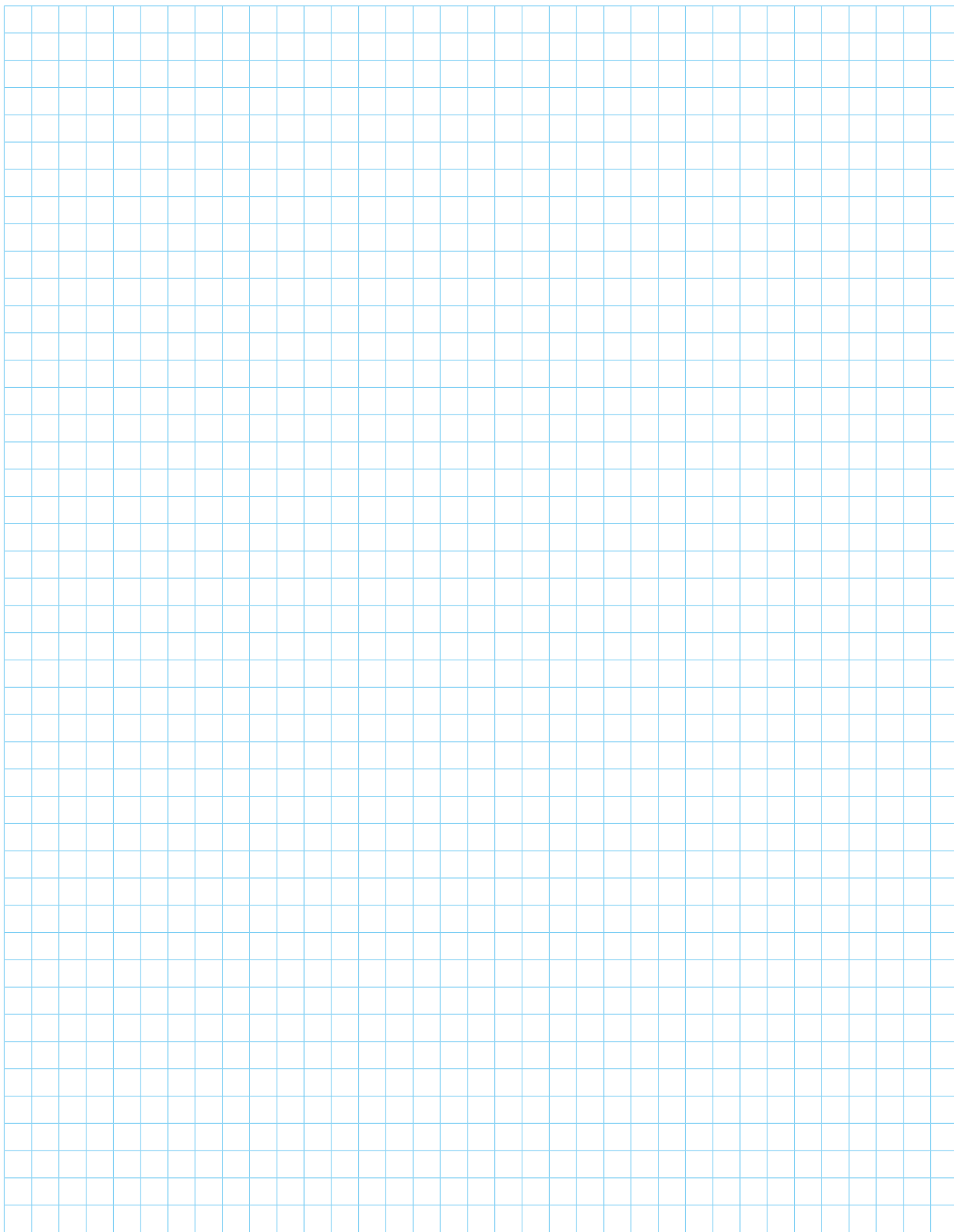

Vysvětlivky

Samostatné
blistrové balení



Samostatná krabička



Skupinové
balení



Samostatná krabička
závěsná



18 / 01 / 152182 / Český



FSC® =
Forest Stewardship Council®

Printed on FSC®-certified paper
Gedruckt auf FSC®-zertifiziertem Papier
Imprimé sur papier certifié FSC®
Impreso en papel certificado FSC®
Impresso em papel com certificação FSC®
Stampato su carta certificata FSC®



